

Instrukcja użytkowania Chłodziarko-zamrażarka



Proszę **koniecznie** przeczytać instrukcję użytkowania i montażu przed ustawieniem - instalacją - pierwszym uruchomieniem. Dzięki temu można uniknąć zagrożeń i uszkodzeń.

Spis treści

Wskazówki bezpieczeństwa i ostrzeżenia	4
Ochrona środowiska naturalnego	17
Instalacja	18
Miejsce ustawienia	18
Kombinacja side-by-side	19
Klasa klimatyczna.....	20
Wentylacja	20
Drzwiczki meblowe (obowiązuje dla KD(N) 7714 E, KD(N) 7724 E)	21
Wymiar szczeliny poziomej i pionowej	21
Ciężar drzwiczek meblowych	22
Wymiary do zabudowy	23
Zabudowa w wysokiej szafce stojącej/widok z boku.....	23
Przyłącza i wentylacja	25
Podłączenie elektryczne	26
Oszczędzanie energii	28
Opis urządzenia	30
Organizacja wnętrza	33
Przekładanie półki w drzwiach/półki na butelki	33
Przesuwanie lub wyjmowanie uchwytu na butelki (w zależności od modelu)	33
Przekładanie półek	33
Przekładanie półki na butelki	33
Szufłada na mrożonki XXL.....	33
Wyposażenie dostarczone wraz z urządzeniem.....	34
Wyposażenie dodatkowe	34
Włączanie i wyłączanie urządzenia chłodniczego	35
Przed pierwszym użyciem	35
Podłączanie urządzenia chłodniczego	35
Włączanie urządzenia chłodniczego	35
Prawidłowa temperatura	37
Wskazanie temperatury	38
Ustawianie temperatury.....	38
Możliwe wartości ustawień:.....	38
Korzystanie z funkcji Tryb Party (SuperCool/SuperFrost)	39
Alarm drzwi	40

Przechowywanie żywności w komorze chłodzenia	41
Różne obszary chłodzenia	41
Wskaźnik temperatury dla najzimniejszego obszaru.....	42
Niezalecane do przechowywania w komorze chłodzenia	43
Wskazówki dotyczące zakupu produktów spożywczych	44
Prawidłowe przechowywanie produktów spożywczych	44
Przechowywanie produktów spożywczych w szufladzie DailyFresh	45
Szuflada DailyFresh	45
Zamrażanie i przechowywanie	48
Co się dzieje przy zamrażaniu świeżych produktów spożywczych?	48
Maksymalna zdolność mrożenia	48
Przechowywanie gotowych mrożonek	48
Zamrażanie świeżych produktów spożywczych	49
Czas przechowywania zamrożonych produktów spożywczych	50
Stosowanie wyposażenia	51
Przygotowywanie kostek lodu.....	51
Odmrażanie	52
Czyszczenie i konserwacja	55
Wskazówki dotyczące środków czyszczących.....	55
Przygotowanie urządzenia chłodniczego do czyszczenia.....	56
Czyszczenie wnętrza	56
Wymywanie i rozkładanie wyposażenia do czyszczenia.....	56
Czyszczenie uszczelki drzwi.....	57
Czyszczenie otworów wentylacyjnych	57
Po czyszczeniu	58
Co robić, gdy	59
Przyczyny powstawania hałasu	66
Serwis	67
Kontakt w przypadku wystąpienia usterki.....	67
Baza danych EPREL	67
Gwarancja	67

Wskazówki bezpieczeństwa i ostrzeżenia

To urządzenie chłodnicze spełnia wymagania obowiązujących przepisów bezpieczeństwa. Nieprawidłowe użytkowanie może jednak doprowadzić do wyrządzenia szkód osobowych i rzeczowych.

Przed uruchomieniem urządzenia chłodniczego należy uważnie przeczytać dołączoną instrukcję użytkowania i montażu. Zawiera ona ważne wskazówki dotyczące montażu, bezpieczeństwa, użytkowania i konserwacji. Dzięki temu można uniknąć zagrożeń i uszkodzeń urządzenia chłodniczego.

Zgodnie z normą IEC 60335-1 firma Miele wyraźnie zwraca uwagę na to, że należy koniecznie przeczytać rozdział dotyczący instalacji urządzenia chłodniczego oraz wskazówki bezpieczeństwa i ostrzeżenia i bezwzględnie się do nich stosować.

Firma Miele nie może zostać pociągnięta do odpowiedzialności za szkody, które zostaną spowodowane w wyniku nieprzestrzegania tych wskazówek.

Instrukcję użytkowania i montażu należy zachować do późniejszego wykorzystania i przekazać ewentualnemu następnemu posiadaczowi wraz z urządzeniem.

Użytkowanie zgodne z przeznaczeniem

▶ Urządzenie chłodnicze jest przeznaczone do użytkowania w gospodarstwach domowych i w domowych warunkach eksploatacyjnych, jak przykładowo:

- w sklepach, biurach i podobnych miejscach pracy,
- w gospodarstwach rolnych,
- przez klientów w hotelach, motelach, pensjonatach i innych typowych otoczeniach mieszkalnych.

To urządzenie nie jest przeznaczone do użytkowania na zewnątrz pomieszczeń.

▶ Stosować urządzenie wyłącznie w warunkach domowych do chłodzenia i przechowywania produktów spożywczych, jak również do przechowywania mrożonek, do zamrażania świeżych produktów spożywczych i do wytwarzania lodu.

Wszelkie inne zastosowania są niedozwolone.

▶ Urządzenie chłodnicze nie jest przeznaczone do przechowywania i chłodzenia leków, osocza, preparatów laboratoryjnych lub innych substancji lub produktów medycznych w rozumieniu dyrektywy medycznej. Niewłaściwe zastosowanie urządzenia chłodniczego może doprowadzić do uszkodzenia przechowywanych produktów lub ich zepsucia. Poza tym urządzenie chłodnicze nie jest przeznaczone do pracy w obszarach zagrożonych wybuchem.

Miele nie odpowiada za szkody, które zostaną spowodowane przez zastosowanie niezgodne z przeznaczeniem lub nieprawidłową obsługę.

▶ Osoby (włącznie z dziećmi), które ze względu na upośledzenie psychiczne, umysłowe lub fizyczne, czy też brak doświadczenia lub wiedzy, nie są w stanie bezpiecznie obsługiwać urządzenia, muszą być nadzorowane przy korzystaniu z urządzenia.

Osobom tym wolno używać urządzenia bez nadzoru tylko wtedy, gdy zostały poinstruowane w zakresie bezpiecznej obsługi i rozumieją wynikające stąd zagrożenia.

Wskazówki bezpieczeństwa i ostrzeżenia

Dzieci w gospodarstwie domowym

- ▶ Dzieci poniżej 8 roku życia należy trzymać z daleka od urządzenia, chyba że są pod stałym nadzorem.
- ▶ Dzieciom powyżej ósmego roku życia wolno używać urządzenia bez nadzoru tylko wtedy, gdy jego obsługa została im objaśniona w takim stopniu, że mogą bezpiecznie z niego korzystać. Dzieci muszą być w stanie rozpoznać i zrozumieć możliwe zagrożenia wynikające z nieprawidłowej obsługi.
- ▶ Dzieci nie mogą przeprowadzać zabiegów czyszczenia lub konserwacji urządzenia bez nadzoru.
- ▶ Proszę nadzorować dzieci przebywające w pobliżu urządzenia. Nigdy nie pozwalać dzieciom na zabawy urządzeniem.
- ▶ Niebezpieczeństwo zadławienia! Podczas zabawy materiałami opakowaniowymi (np. folią) dzieci mogą się nimi owinąć lub zadzierzgnąć je na głowie i się udusić. Trzymać materiały opakowaniowe z daleka od dzieci.

Bezpieczeństwo techniczne

► Obieg czynnika chłodniczego jest sprawdzony pod kątem szczelności. Urządzenie chłodnicze spełnia wymagania obowiązujących norm bezpieczeństwa, jak również odpowiednich dyrektyw Unii Europejskiej.



► To urządzenie chłodnicze zawiera czynnik chłodniczy izobutan (R600a), gaz naturalny przyjazny dla środowiska naturalnego, ale palny. Ten czynnik chłodniczy nie szkodzi warstwie ozonowej i nie zwiększa efektu cieplarnianego.

Zastosowanie tego przyjaznego dla środowiska czynnika chłodniczego częściowo prowadzi do zwiększenia odgłosów pracy urządzenia. Oprócz odgłosów pracy kompresora mogą występować odgłosy przepływu w całej instalacji chłodniczej. Tych efektów nie da się niestety uniknąć, ale nie mają one żadnego wpływu na wydajność urządzenia chłodniczego.

Podczas transportu i zabudowy/instalacji urządzenia chłodniczego należy zwrócić uwagę na to, żeby nie zostały uszkodzone żadne elementy instalacji chłodniczej. Wytryskujący czynnik chłodniczy może doprowadzić do urazów oczu.

W przypadku wystąpienia uszkodzeń:

- Unikać otwartego ognia lub źródeł zapłonu.
- Odłączyć urządzenie chłodnicze od sieci elektrycznej.
- Przewietrzyć przez kilka minut pomieszczenie, w którym stoi urządzenie.
- Powiadomić serwis.

Wskazówki bezpieczeństwa i ostrzeżenia

▶ Im więcej czynnika chłodniczego znajduje się w urządzeniu, tym większe musi być pomieszczenie, w którym urządzenie jest ustawione. W razie ewentualnego wycieku w zbyt małych pomieszczeniach może się utworzyć palna mieszanina gazu i powietrza. Na każde 8 g czynnika chłodniczego pomieszczenie musi mieć przynajmniej 1 m³ kubatury. Ilość czynnika chłodniczego jest zamieszczona na tabliczce znamionowej we wnętrzu urządzenia chłodniczego.

▶ Dane przyłączeniowe (zabezpieczenie, częstotliwość, napięcie prądu) na tabliczce znamionowej urządzenia muszą być zgodne z parametrami sieci elektrycznej, żeby urządzenie nie zostało uszkodzone. Proszę je porównać przed podłączeniem. W razie wątpliwości należy się zwrócić do wykwalifikowanego elektryka.

▶ Elektryczne bezpieczeństwo urządzenia jest zagwarantowane tylko wtedy, gdy jest ono podłączone do przepisowej instalacji ochronnej. To podstawowe zabezpieczenie jest bezwzględnie wymagane. W razie wątpliwości należy zlecić sprawdzenie instalacji domowej przez wykwalifikowanego elektryka.

▶ Możliwa jest czasowa lub stała praca na autonomicznym lub niesynchronizowanym z siecią systemie zasilania (jak np. mikrosieci, systemy rezerwowe). Warunkiem dla takiej eksploatacji jest, żeby system zasilania odpowiadał specyfikacji EN 50160 lub porównywalnej.

Środki ochronne przewidziane w instalacji domowej i w tym produkcie Miele muszą być skuteczne w swojej funkcji i działaniu również w trybie pracy autonomicznej lub niesynchronizowanej z siecią, albo muszą być zastąpione przez równoważne środki w instalacji (patrz np. VDE-AR-E 2501-2).

▶ Jeśli dołączony do urządzenia przewód zasilający jest uszkodzony, musi on zostać wymieniony na oryginalną część zamienną, żeby uniknąć zagrożeń dla użytkownika. Tylko w przypadku oryginalnych części zamiennych firma Miele może zagwarantować spełnienie wymagań bezpieczeństwa.

Wskazówki bezpieczeństwa i ostrzeżenia

- ▶ Gniazda wielokrotne lub przedłużacze nie zapewniają wymaganego bezpieczeństwa (zagrożenie pożarowe). Nie podłączać urządzenia do sieci elektrycznej za ich pośrednictwem.
- ▶ Jeśli na elementy przewodzące prąd elektryczny lub na kabel przyłączeniowy dostanie się wilgoć, może to doprowadzić do zwarcia. Dlatego urządzenia chłodniczego nie należy używać w obszarach narażonych na wilgoć lub pryskającą wodę (np. w garażach, pralniach itp.).
- ▶ To urządzenie nie może być użytkowane w miejscach niestacjonarnych (np. na statkach).
- ▶ Uszkodzenia urządzenia mogą zagrażać bezpieczeństwu użytkownika. Proszę kontrolować urządzenie pod kątem widocznych uszkodzeń. Nigdy nie uruchamiać uszkodzonego urządzenia.
- ▶ Używać urządzenia wyłącznie w stanie zabudowanym, żeby było zagwarantowane jego bezpieczne działanie.
- ▶ Przy pracach instalacyjnych i konserwacyjnych oraz naprawach urządzenie musi zostać całkowicie odłączone od sieci elektrycznej. Urządzenie jest odłączone od sieci elektrycznej tylko wtedy, gdy:
 - bezpieczniki instalacji elektrycznej są wyłączone,
 - bezpieczniki topikowe instalacji elektrycznej są całkowicie wykręcone z oprawek,
 - przewód zasilający jest odłączony od sieci elektrycznej.W przypadku urządzeń z wtyczką w celu wyjęcia wtyczki z gniazdka należy ciągnąć za wtyczkę, a nie za przewód.
- ▶ Nieprawidłowo przeprowadzone prace instalacyjne i konserwacyjne lub naprawy mogą się stać przyczyną poważnych zagrożeń dla użytkownika.
Prace instalacyjne i konserwacyjne oraz naprawy mogą być przeprowadzane wyłącznie przez fachowców autoryzowanych przez firmę Miele.

Wskazówki bezpieczeństwa i ostrzeżenia

- ▶ W przypadku naprawy urządzenia przez serwis nieposiadający autoryzacji Miele przepadają ew. roszczenia gwarancyjne.
- ▶ Uszkodzone podzespoły mogą zostać wymienione wyłącznie na oryginalne części zamienne Miele. Tylko w przypadku takich części firma Miele może zagwarantować spełnienie wymagań bezpieczeństwa w pełnym zakresie.
- ▶ Ze względu na szczególne wymagania (np. odnośnie temperatury, wilgotności, odporności chemicznej, ścieralności i wibracji) to urządzenie chłodnicze jest wyposażone w specjalny element świetlny. Ten specjalny element świetlny może być używany wyłącznie do przewidzianych dla niego zastosowań. Nie nadaje się on do oświetlania pomieszczeń. Wymiana może zostać dokonana wyłącznie przez autoryzowanego fachowca lub przez serwis firmy Miele. To urządzenie chłodnicze zawiera kilka źródeł światła, które wykazują przynajmniej klasę efektywności energetycznej E.

Prawidłowa instalacja

- ▶ Przy instalacji urządzenia chłodniczego należy bezwzględnie uwzględnić dołączoną instrukcję montażu.
- ▶ Ustawiać urządzenie chłodnicze z pomocą drugiej osoby.
- ▶ Zamiany zawiasów stronami (jeśli jest wymagana) należy dokonać zgodnie z dołączoną instrukcją montażu.
- ▶ Urządzenie chłodnicze należy bezwzględnie wypoziomować po ustawieniu. Tylko wtedy można zagwarantować jego bezusterkowe działanie.
- ▶ Zabudowywać urządzenie chłodnicze wyłącznie w dobrze podpartej, prostopadłościennej i wypoziomowanej szafce meblowej, która stoi na wypoziomowanej i płaskiej podłodze.

Prawidłowe użytkowanie

- ▶ Urządzenie chłodnicze jest przeznaczone dla określonej klasy klimatycznej (zakresu temperatur otoczenia), której granice muszą być zachowane. Klasa klimatyczna jest zamieszczona na tabliczce znamionowej we wnętrzu urządzenia chłodniczego. Niższa temperatura otoczenia prowadzi do dłuższych przestojów kompresora, tak że urządzenie chłodnicze nie może utrzymać wymaganej temperatury.
- ▶ Otwory wentylacyjne nie mogą być zasłaniane ani zastawiane. Nie będzie wówczas zapewniona prawidłowa cyrkulacja powietrza. Wzrośnie zużycie prądu i nie można wykluczyć uszkodzenia podzespołów.
- ▶ Jeśli w urządzeniu lub w drzwiach urządzenia przechowywane są produkty spożywcze zawierające tłuszcz lub olej, należy uważać na to, żeby ewentualne wycieki tłuszczu ew. oleju nie miały kontaktu z elementami z tworzyw sztucznych urządzenia. Mogą powstać rysy naprężeniowe w tworzywie, tak że tworzywo będzie pękać lub się łamać.
- ▶ Zagrożenie pożarowe i wybuchowe. Nie przechowywać w urządzeniu środków wybuchowych ani żadnych produktów zasilanych gazami palnymi (np. puszek z aerozolem). Łatwo zapalne mieszaniny gazowe mogą zostać zapalone przez podzespoły elektryczne.
- ▶ Zagrożenie wybuchowe. Nie używać w urządzeniu żadnych elektrycznych urządzeń grzewczych (np. do wytwarzania sorbetów). Może dojść do iskrzenia.
- ▶ Niebezpieczeństwo zranień i uszkodzeń. Nie przechowywać w komorze mrożenia żadnych puszek ani butelek z napojami zawierającymi dwutlenek węgla lub z płynami, które mogą zamrznąć. Puszki lub butelki mogą popękać.
- ▶ Niebezpieczeństwo zranień i uszkodzeń. Butelki, które zostały włożone do komory mrożenia w celu szybkiego schłodzenia, należy z powrotem wyjąć najpóźniej po jednej godzinie. Butelki mogą popękać.

Wskazówki bezpieczeństwa i ostrzeżenia

- ▶ Niebezpieczeństwo zranień. Nie dotykać zamrożonych produktów ani elementów metalowych mokrymi rękami. Ręce mogą przymarznąć.
- ▶ Niebezpieczeństwo zranień. Nigdy nie brać do ust kostek lodu ani lodów na patyku, szczególnie lodów wodnych, bezpośrednio po wyjęciu z komory mrożenia. Ze względu na bardzo niską temperaturę mrożonek wargi lub język mogą przymarznąć.
- ▶ Nie zamrażać ponownie rozmrożonych częściowo lub całkowicie produktów spożywczych. Należy je zużyć tak szybko, jak to możliwe, ponieważ tracą one wartości odżywcze i się psują. Rozmrożone produkty spożywcze można z powrotem zamrozić po ugotowaniu lub upieczeniu.
- ▶ W przypadku zjedzenia zbyt długo przechowywanej żywności istnieje ryzyko zatrucia pokarmowego.
Czas przechowywania zależy od wielu czynników, jak stopień świeżości, jakość produktów spożywczych i temperatura przechowywania. Proszę zwrócić uwagę na datę przydatności do spożycia i na wskazówki dotyczące przechowywania zamieszczone na opakowaniu przez producenta żywności.

Części zamienne i akcesoria

- ▶ Stosować wyłącznie oryginalne wyposażenie Miele. Jeśli zostaną dobudowane lub wbudowane inne elementy, przepadają roszczenia wynikające z gwarancji, rękojmi i/lub odpowiedzialności za produkt.
- ▶ Firma Miele gwarantuje dostępność zapewniających funkcjonalność części zamiennych przez okres do 15 lat, ale przynajmniej 10 lat, po wycofaniu serii posiadanego przez Państwa urządzenia chłodniczego.

Wskazówki bezpieczeństwa i ostrzeżenia

Czyszczenie i konserwacja

- ▶ Uszczelkę drzwi należy chronić przed olejami i tłuszczami. Pod ich wpływem uszczelka z biegiem czasu stanie się porowata.
- ▶ Para z myjki parowej może się dostać na elementy przewodzące prąd elektryczny i spowodować zwarcie. Nigdy nie stosować myjki parowej do czyszczenia urządzenia.
- ▶ Ostro zakończone lub spiczaste przedmioty uszkodzą wytwornicę zimna i urządzenie stanie się niezdatne do użytku. Dlatego nie należy używać ostro zakończonych ani spiczastych przedmiotów w celu:
 - usunięcia warstwy szronu i lodu,
 - podważenia przymarzniętych pojemników na kostki lodu i produktów spożywczych.
- ▶ Przy odmrażaniu nigdy nie wstawiać do urządzenia elektrycznych urządzeń grzewczych ani świec. Tworzywo sztuczne zostanie uszkodzone.
- ▶ Nie stosować żadnych odmrażaczy w aerozolu ani środków do odladzania. Mogą one wytwarzać wybuchowe gazy, zawierać rozpuszczalniki lub spulchniacze albo zagrażać zdrowiu.

Transport

- ▶ Urządzenie należy zawsze transportować na stojąco w pionie i w opakowaniu transportowym, żeby nie zostały wyrządzone żadne szkody.
- ▶ Niebezpieczeństwo zranień i uszkodzeń. Urządzenie chłodnicze należy transportować z pomocą drugiej osoby, ponieważ ma ono duży ciężar.

Utylizacja starego urządzenia

▶ Bawiące się dzieci mogą się zamknąć w urządzeniu chłodniczym i udusić.

- Zdemontować drzwi urządzenia.
- Wyjąć szuflady.
- Pozostawić półki w urządzeniu chłodniczym, tak żeby dzieci nie mogły się łatwo do niego wspiąć.
- W razie potrzeby zniszczyć zamek drzwi starego urządzenia chłodniczego. Można dzięki temu zapobiec sytuacji, że bawiące się dzieci zatrzasną się w środku i znajdą się w sytuacji zagrożenia życia.

▶ Niebezpieczeństwo porażenia elektrycznego!

- Odciąć wtyczkę od przewodu zasilającego.
- Odciąć przewód zasilający od starego urządzenia.

▶ Zutilizować wszystko oddzielnie od starego urządzenia.

▶ Upewnić się w trakcie i po utylizacji, że urządzenie chłodnicze nie jest odstawione w pobliżu benzyny lub innych palnych gazów i cieczy.

▶ Zagrożenie pożarowe przez wyciek oleju lub czynnika chłodniczego!

Znajdujący się w urządzeniu czynnik chłodniczy i olej są palne. Wyciekający czynnik chłodniczy lub olej przy odpowiednio wysokiej koncentracji i w kontakcie z zewnętrznym źródłem ciepła mogą się zapalić.

Upewnić się w trakcie utylizacji, że obieg chłodniczy nie jest uszkodzony, żeby uniknąć niekontrolowanego wycieku czynnika chłodniczego (dane na tabliczce znamionowej) i oleju.

▶ Wytryskujący czynnik chłodniczy może doprowadzić do urazów oczu! Nie uszkadzać żadnych elementów instalacji chłodniczej, np. przez:

- nakłuwanie kanałów chłodniczych instalacji chłodniczej,

Wskazówki bezpieczeństwa i ostrzeżenia

- przełamywanie rurek instalacji,
- zdrapywanie powłoki.

Symbol na kompresorze (w zależności od modelu)

Ta wskazówka ma znaczenie wyłącznie dla recyklingu. W normalnym użytkowaniu nie występuje żadne zagrożenie.



- ▶ Olej z kompresora w przypadku połknięcia i wniknięcia do dróg oddechowych może doprowadzić do śmierci.

Utylizacja opakowania transportowego

Opakowanie chroni urządzenie przed uszkodzeniami podczas transportu. Materiały, z których wykonano opakowanie zostały specjalnie dobrane pod kątem ochrony środowiska i techniki utylizacji i dlatego nadają się do ponownego wykorzystania.

Zwrot opakowań do obiegu materiałowego pozwala na zaoszczędzenie surowców i zmniejsza nagromadzenie odpadów.

Utylizacja starego urządzenia

To urządzenie, zgodnie z Dyrektywą Europejską 2002/96/WE oraz polską Ustawą o zużyтым sprzęcie elektrycznym i elektronicznym, jest oznaczone symbolem przekreślonego kontenera na odpady. Takie oznakowanie informuje, że sprzęt ten, po okresie jego użytkowania, nie może być umieszczany łącznie z innymi odpadami pochodzącymi z gospodarstwa domowego. Użytkownik jest zobowiązany do oddania go prowadzącym zbieranie zużytego sprzętu elektrycznego i elektronicznego. Prowadzący zbieranie, w tym lokalne punkty zbiórki, sklepy oraz gminne jednostki, tworzą odpowiedni system umożliwiający oddanie tego sprzętu.

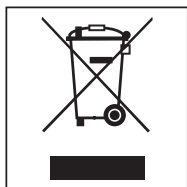

Właściwe postępowanie ze zużyтым sprzętem elektrycznym i elektronicznym przyczynia się do uniknięcia konse-

kwencji szkodliwych dla zdrowia ludzi i środowiska naturalnego, wynikających z obecności składników niebezpiecznych oraz z niewłaściwego składowania i przetwarzania takiego sprzętu. Za usunięcie ewentualnych danych osobowych z utylizowanego urządzenia zgodnie z obowiązującym prawem odpowiada użytkownik.

Proszę zwrócić uwagę na to, żeby instalacja chłodnicza urządzenia chłodniczego nie została uszkodzona do czasu odtransportowania do przepisowej, ekologicznej utylizacji.

W ten sposób można zagwarantować, że zawarty w obiegu chłodniczym czynnik chłodniczy i znajdujący się w kompresorze olej nie zostaną uwolnione do środowiska.

Proszę zatroszczyć się o to, żeby stare urządzenie było zabezpieczone przed dziećmi do momentu odtransportowania. Informuje o tym niniejsza instrukcja użytkownika w rozdziale „Wskazówki bezpieczeństwa i ostrzeżenia”.

Instalacja

Miejsce ustawienia

 Niebezpieczeństwo uszkodzeń i zranień przez przewracające się urządzenie chłodnicze.

Urządzenie chłodnicze jest bardzo ciężkie i przy otwartych drzwiach ma tendencję do przewracania się do przodu.

Trzymać drzwi urządzenia zamknięte, aż urządzenie chłodnicze znajdzie się w stanie zabudowanym. Urządzenie chłodnicze musi być zabezpieczone w niszy do zabudowy zgodnie z instrukcją użytkownika i montażu.

 Zagrożenie pożarowe i ryzyko wyrządzenia uszkodzeń przez urządzenie emitujące ciepło.

Urządzenia emitujące ciepło mogą się zapalić i spowodować pożar urządzenia chłodniczego.

Nie wolno instalować urządzenia chłodniczego pod płytą grzejną.

 Zagrożenie pożarowe i ryzyko uszkodzeń przez otwarty ogień.

Otwarty ogień może spowodować pożar urządzenia chłodniczego.

Trzymać otwarty ogień, np. świecę, z daleka od urządzenia chłodniczego.

Zalecane jest suche, dobrze wentylowane pomieszczenie.

Przy wybieraniu miejsca ustawienia należy pamiętać, że zużycie energii urządzenia chłodniczego wzrasta, jeśli jest ono ustawione w bezpośrednim sąsiedztwie grzejnika, piecyka lub innego źródła ciepła. Unikać bezpośredniego nasłonecznienia.

Im wyższa jest temperatura otoczenia, tym dłużej pracuje kompresor i tym większe jest zużycie energii.

Przy zabudowie urządzenia należy poza tym przestrzegać następujących zasad:

- Gniazdo elektryczne musi znajdować się poza obszarem tylnej ścianki urządzenia i w sytuacji awaryjnej musi być łatwo dostępne.
- Wtyczka i przewód zasilający nie mogą dotykać tylnej ścianki urządzenia chłodniczego, ponieważ mogłyby one zostać uszkodzone przez wibracje urządzenia chłodniczego.
- Także inne urządzenia nie powinny być podłączone do gniazd w obszarze tylnej ścianki tego urządzenia chłodniczego.
- Nie umieszczać ani nie używać w obszarze z tyłu urządzenia gniazd wielokrotnych lub listew zasilających ani innych urządzeń elektronicznych (jak np. transformatory oświetleniowe).

 Niebezpieczeństwo uszkodzeń przez wysoką wilgotność powietrza. Przy wysokiej wilgotności powietrza na zewnętrznych powierzchniach urządzenia chłodniczego może się osadzać kondensat.

Ta woda kondensacyjna może doprowadzić do korozji zewnętrznych ścianek urządzenia.

Ustawić urządzenie chłodnicze w suchym i/lub klimatyzowanym pomieszczeniu z wystarczającą wentylacją.

Proszę się upewnić po ustawieniu, że drzwi urządzenia prawidłowo się zamykają i urządzenie chłodnicze zostało zabudowane zgodnie z opisem. Podane przekroje wentylacyjne muszą być zachowane.

Kombinacja side-by-side

 Niebezpieczeństwo uszkodzeń przez kondensat na zewnętrznych ściankach urządzenia.

Przy wysokiej wilgotności powietrza i niewystarczającej wentylacji na zewnętrznych ściankach urządzenia może się osadzać kondensat, doprowadzając w ten sposób do korozji.

Zasadniczo nie należy ustawiać żadnych urządzeń chłodniczych z innymi urządzeniami chłodniczymi bezpośrednio obok siebie lub nad sobą.

Instalacja

Klasa klimatyczna

Urządzenie jest przystosowane do określonej klasy klimatycznej (zakresu temperatur otoczenia), której granice muszą być zachowane.

Niższa temperatura otoczenia prowadzi do dłuższych przestojów kompresora. Może to doprowadzić do podwyższenia temperatury w urządzeniu i w efekcie do wyrządzenia szkód.

Klasa klimatyczna znajduje się na tabliczce znamionowej we wnętrzu urządzenia chłodniczego.

Klasa klimatyczna	Temperatura otoczenia
SN	+10 do +32 °C
N	+16 do +32 °C
ST	+16 do +38 °C
T	+16 do +43 °C

Jeśli urządzenie chłodnicze klasy klimatycznej SN jest użytkowane w niższych temperaturach otoczenia (nawet do +5 °C), nadal jest zagwarantowane jego bezusterkowe funkcjonowanie.

Wentylacja

 Zagrożenie pożarowe i ryzyko uszkodzeń przez niewystarczającą wentylację.

Gdy urządzenie chłodnicze nie jest wystarczająco wentylowane, kompresor włącza się częściej i pracuje przez dłuższy czas. Prowadzi to do zwiększonego zużycia energii i podwyższenia temperatury roboczej kompresora, co w efekcie może spowodować uszkodzenie kompresora. Zwrócić uwagę na wystarczającą wentylację urządzenia chłodniczego. Proszę bezwzględnie zachować zalecaną wielkość otworów wentylacyjnych.

Otworów wentylacyjnych nie wolno zasłaniać ani zastawiać.

Poza tym należy je regularnie oczyszczać z kurzu.

Powietrze przy tylnej ścianie urządzenia chłodniczego ogrzewa się. Dlatego zabudowa meblowa musi być wykonana w taki sposób, żeby zapewnić swobodną wentylację (patrz rozdział „Wymiary do zabudowy“ i dołączona instrukcja montażu).

Drzwiczki meblowe (obowiązuje dla KD(N) 7714 E, KD(N) 7724 E)

Wymiar szczeliny poziomej i pionowej

W zależności od wykonania zabudowy kuchennej określona jest grubość i promień krawędzi drzwiczek meblowych oraz wymiar szczeliny (poziomej i pionowej).

Dlatego proszę bezwzględnie przestrzegać:

- Wymiar szczeliny poziomej

Wymiar szczeliny pomiędzy drzwiczkami meblowymi i znajdującymi się powyżej lub poniżej drzwiczkami szafki musi wynosić przynajmniej 3 mm.

- Wymiar szczeliny pionowej

Jeśli wymiar szczeliny pomiędzy drzwiczkami meblowymi urządzenia chłodniczego i sąsiadującym od strony zawiasów frontem meblowym lub boczną listwą wykończeniową jest zbyt mały, przy otwieraniu drzwi urządzenia chłodniczego może dojść do kolizji z frontem meblowym/listwą wykończeniową.

W zależności od grubości i promienia krawędzi drzwiczek meblowych wymagany jest indywidualny wymiar szczeliny.

Należy go uwzględnić przy planowaniu kuchni lub przy wymianie urządzenia chłodniczego, decydując się na odpowiednie rozwiązanie konstrukcyjne.

Grubość drzwiczek meblowych A [mm]	Wymiar szczeliny X [mm] dla różnych promieni krawędzi B			
	R0	R1	R2	R3
≥16–19	2,5			
20	3	3	2,5	2,5
21	3	3	2,5	2,5
22	4	3,5	3	3

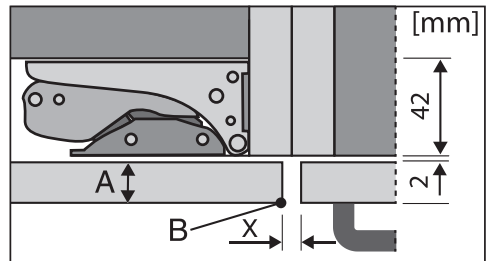

Sąsiadujący front meblowy

A = grubość frontu meblowego

B = promień krawędzi

X = wymiar szczeliny

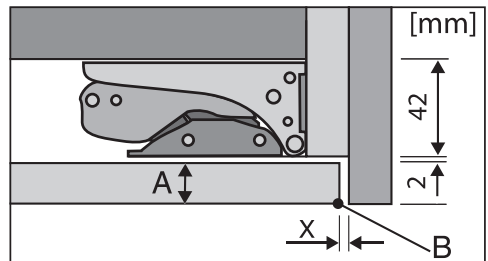

Boczna listwa wykończeniowa

A = grubość frontu meblowego

B = promień krawędzi

X = wymiar szczeliny

Instalacja

Wskazówka: Zamontować element dystansowy pomiędzy korpusem meblowym i boczną listwą wykończeniową. W ten sposób można uzyskać szczelinę o odpowiedniej szerokości.

Ciężar drzwiczek meblowych

 Niebezpieczeństwo uszkodzeń przez zbyt ciężkie drzwiczki meblowe.

Zamontowane drzwiczki meblowe, które przekraczają dopuszczalny ciężar, mogą spowodować uszkodzenie zawiasów, co m.in. może doprowadzić do usterek w działaniu urządzenia.

Maksymalny dopuszczalny ciężar drzwiczek meblowych w kg wynosi:

Urządzenie	górne drzwiczki meblowe	dolne drzwiczki meblowe
KD 77x4 E	15	15

Wymiary do zabudowy

Zabudowa w wysokiej szafce stojącej/widok z boku

KD(N) 7714 E, KD(N) 7724 E

Wszystkie wymiary podane są w mm.

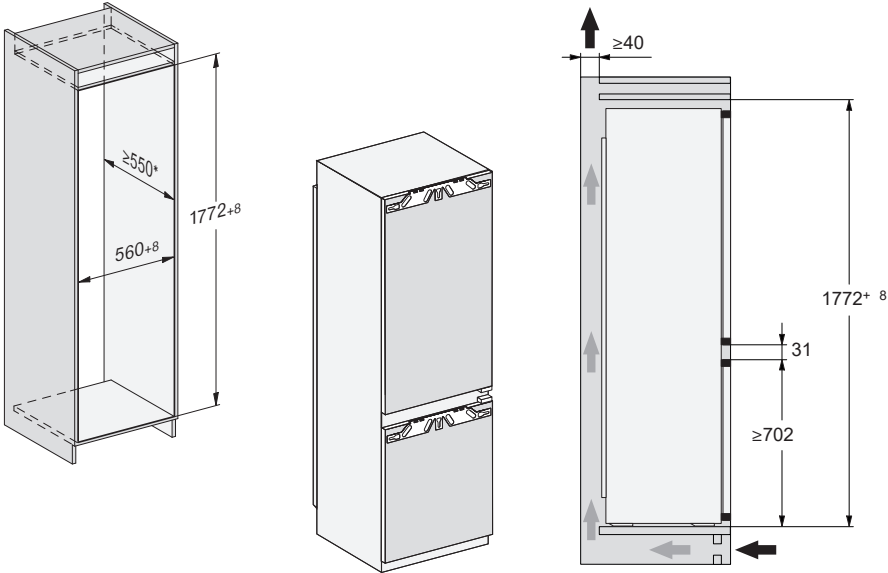

* Zadeklarowane zużycie energii zostało ustalone dla niszy o głębokości 560 mm. Przy głębokości niszy 550 mm urządzenie chłodnicze jest w pełni funkcjonalne, ma jednak nieznacznie wyższe zużycie energii.

Przed zabudową proszę się upewnić, czy szafka do zabudowy dokładnie odpowiada podanym wymiarom zabudowy. Podane przekroje wentylacyjne muszą bezwzględnie być zachowane, żeby zagwarantować prawidłowe działanie urządzenia chłodniczego.

Instalacja

KD(N) 7713 E

Wszystkie wymiary podane są w mm.

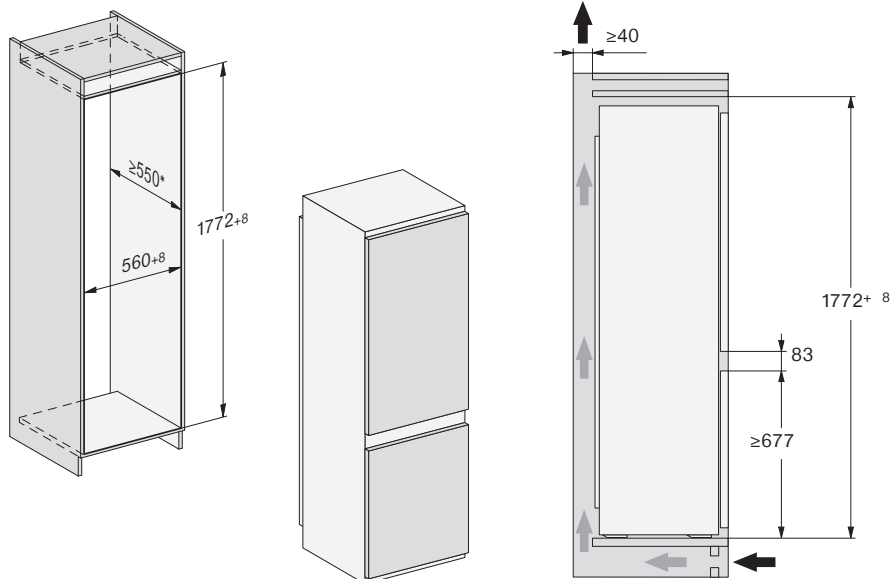

* Zadeklarowane zużycie energii zostało ustalone dla niszy o głębokości 560 mm. Przy głębokości niszy 550 mm urządzenie chłodnicze jest w pełni funkcjonalne, ma jednak nieznacznie wyższe zużycie energii.

Przed zabudową proszę się upewnić, czy szafka do zabudowy dokładnie odpowiada podanym wymiarom zabudowy. Podane przekroje wentylacyjne muszą bezwzględnie być zachowane, żeby zagwarantować prawidłowe działanie urządzenia chłodniczego.

Przyłącza i wentylacja

Wszystkie wymiary podane są w mm.

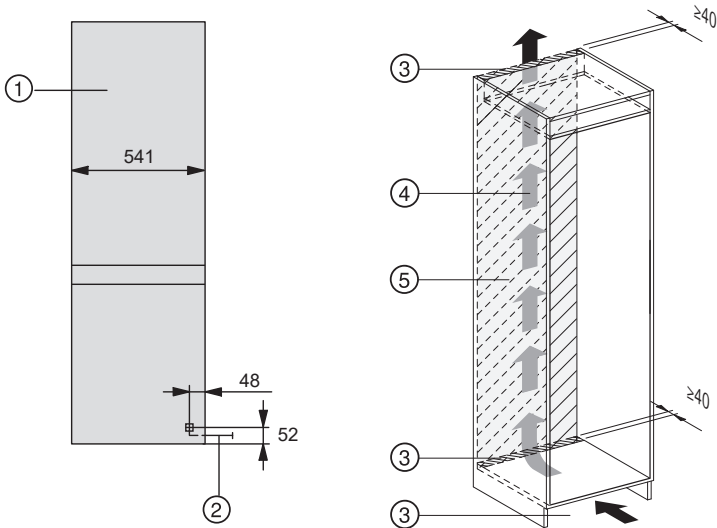

- ① Widok z przodu
- ② Przewód przyłączeniowy, długość = 2200 mm
Dłuższy przewód przyłączeniowy jest do nabycia w serwisie Miele.
- ③ Przekrój napowietrzający min. 200 cm²
- ④ Wentylacja
- ⑤ Bez przyłączy w tym obszarze

Instalacja

Podłączenie elektryczne

Urządzenie chłodnicze może zostać podłączone do gniazda ochronnego wyłącznik za pomocą dostarczonego przewodu przyłączeniowego.

Ustawić urządzenie chłodnicze w taki sposób, żeby gniazdo było łatwo dostępne. Jeśli gniazdo nie jest swobodnie dostępne, proszę się upewnić, że po stronie instalacji dostępne jest urządzenie rozłączające wszystkie bieguny.

 **Zagrożenie pożarowe przez przegrzanie.**

Zasilanie urządzenia chłodniczego za pośrednictwem gniazd wielokrotnych i przedłużaczy może doprowadzić do przeciążenia kabla.

Ze względów bezpieczeństwa nie należy stosować żadnych gniazd wielokrotnych ani przedłużaczy.

Instalacja elektryczna musi być wykonana zgodnie z obowiązującymi normami.

Ze względów bezpieczeństwa zalecamy zabezpieczenie obwodu elektrycznego, do którego przyłączone jest urządzenie chłodnicze, za pomocą wyłącznika różnicowoprądowego (RCD) typu .

Uszkodzony przewód przyłączeniowy może zostać wymieniony wyłącznie na specjalny przewód przyłączeniowy takiego samego typu (dostępny w serwisie Miele). Ze względów bezpieczeństwa wymiana może zostać dokonana wyłącznie przez wykwalifikowanego fachowca lub serwis Miele.

Informacje dotyczące wartości znamionowych i odpowiedniego zabezpieczenia są zamieszczone w tej instrukcji

użytkowania lub na tabliczce znamionowej. Porównać te dane z danymi przyłącza elektrycznego w miejscu instalacji. W razie wątpliwości należy zasięgnąć opinii elektryka.

Możliwa jest czasowa lub stała praca na autonomicznym lub niezsynchronizowanym z siecią systemie zasilania (jak np. mikrosieci, systemy rezerwowe). Warunkiem dla takiej eksploatacji jest zgodność systemu zasilania ze specyfikacją EN 50160 lub porównywalną. Środki ochronne przewidziane w instalacji domowej i w tym produkcie Miele muszą być zapewnione w swojej funkcji i działaniu również w trybie pracy autonomicznej lub niezsynchronizowanej z siecią, albo muszą być zastąpione przez równoważne środki w instalacji. Patrz np. aktualna publikacja VDE-AR-E 2510-2.

Podłączanie urządzenia chłodniczego

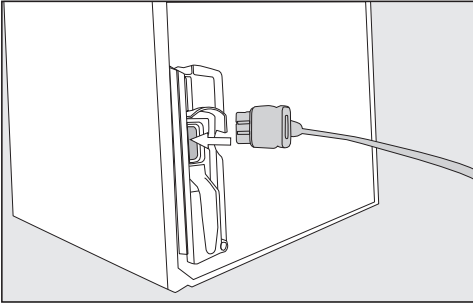

- Podłączyć wtyczkę urządzenia do gniazda znajdującego się z tyłu urządzenia chłodniczego.

Zwrócić uwagę na to, żeby wtyczka urządzenia dobrze się zatrzasnęła.

- Włożyć wtyczkę sieciową urządzenia chłodniczego do gniazdk.

Urządzenie chłodnicze jest teraz podłączone do sieci elektrycznej.

Oszczędzanie energii

W taki sposób można zaoszczędzić energię:

- Miejsce ustawienia** Przy podwyższonej temperaturze otoczenia urządzenie chłodnicze musi częściej chłodzić i zużywa przy tym więcej energii. Dlatego:
- Ustawiać urządzenie chłodnicze w dobrze wentylowanym pomieszczeniu.
 - Nie ustawiać urządzenia chłodniczego obok źródeł ciepła (grzejnik, kuchenka).
 - Chronić urządzenie chłodnicze przed bezpośrednim nasłonecznieniem.
 - Zastosować się o idealną temperaturę otoczenia około 20 °C.
 - Utrzymywać w czystości otwory wentylacyjne i regularnie oczyszczają je z kurzu.
- Ustawienie temperatury** Im niższa ustawiona temperatura, tym wyższe zużycie energii! Zalecane są następujące ustawienia:
- komora chłodzenia 4 do 5 °C.
 - komora mrożenia -18 °C.
- Użytkowanie** Przez doprowadzenie ciepła i utrudnioną cyrkulację powietrza zwiększa się zużycie energii. Dlatego:
- Zawsze otwierać drzwi urządzenia tylko na tak krótko, jak jest to potrzebne. Dobrze ułożenie produktów spożywczych pomaga w orientacji.
 - Zamykać całkowicie drzwi urządzenia po otwarciu.
 - Schłodzić ciepłe potrawy i napoje, zanim zostaną włożone do chłodziarki.
 - Produkty spożywcze wkładać do urządzenia dobrze zapakowane lub dobrze przykryte.
 - Nie przepelniać komór, żeby nie utrudniać cyrkulacji powietrza.
 - Zamrożone produkty wkładać do rozmrażania do komory chłodzenia.

- Odmrażanie** Warstwa lodu pogarsza chłodzenie mrozonek. Dlatego:
- Odmrozić komorę mrożenia przy warstwie lodu o grubości maksymalnie 0,5 cm.

Opis urządzenia

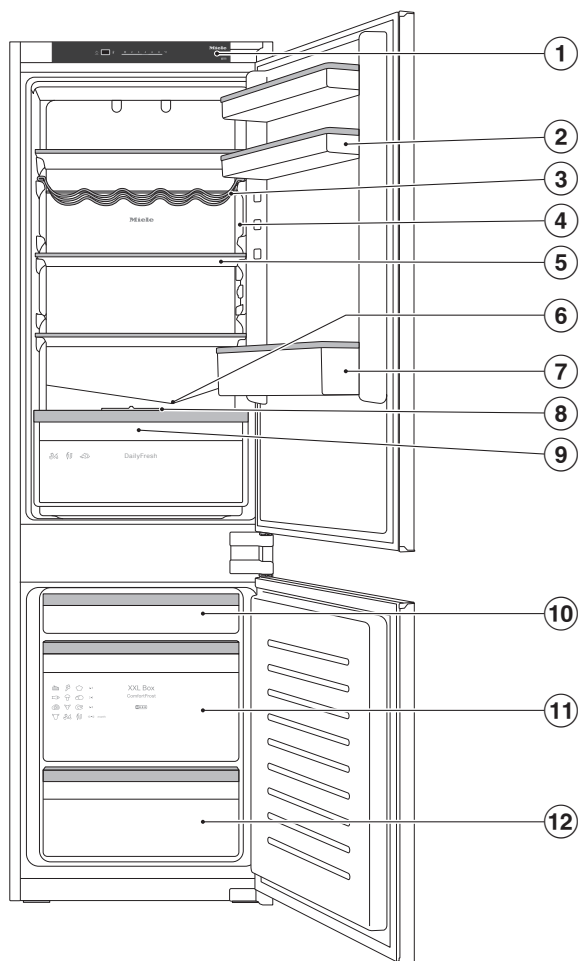

Ten rysunek pokazuje przykładowy model urządzenia.

- ① Panel sterowania
- ② Półka z wkładką na jajka w drzwiach urządzenia
- ③ Ruchoma półka na butelki
- ④ Oświetlenie wnętrza
- ⑤ Półka
- ⑥ Rynienka i otwór odpływowy na wodę z odmrażania
- ⑦ Półka w drzwiach z uchwytem na butelki
- ⑧ Pokrywa do ustawiania wilgotności powietrza w szufladzie DailyFresh
- ⑨ Szuflada DailyFresh na owoce i warzywa (z regulacją wilgotności)
- ⑩ Płaska szuflada na mrożonki
- ⑪ Szuflada na mrożonki XXL
- ⑫ Szuflada na mrożonki

Opis urządzenia

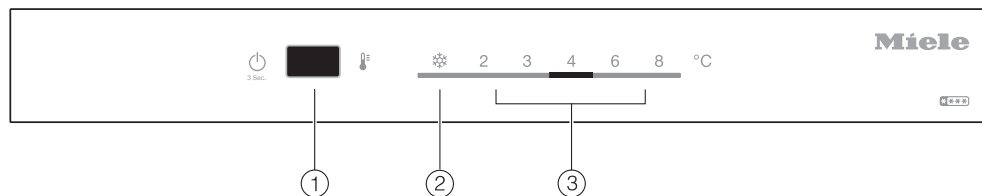

- ① Włączanie/wyłączenie urządzenia chłodniczego, włączanie/wyłączenie funkcji Tryb Party ❄️ (SuperCool/SuperFrost) i ustawianie temperatury
- ② Wskazanie funkcji Tryb Party (SuperCool/SuperFrost)
- ③ Wskazanie temperatury

Organizacja wnętrza

Przekładanie półki w drzwiach/półki na butelki

Półki w drzwiach urządzenia/półki na butelki należy przekładać wyłącznie w stanie niezaladowanym.

- Przesunąć półkę w drzwiach/półkę na butelki do góry i wyjąć ją do przodu.
- Założyć z powrotem półkę w drzwiach/półkę na butelki w dowolnym miejscu.

Przesuwanie lub wyjmowanie uchwytu na butelki (w zależności od modelu)

Paski uchwytu na butelki zapewniają butelkom lepsze podparcie przy otwieraniu i zamykaniu drzwi urządzenia.

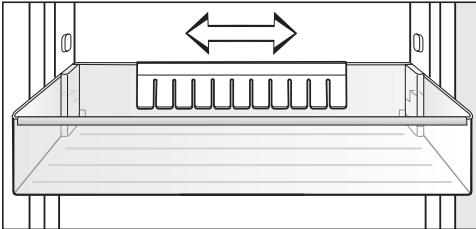

Uchwyt na butelki można przesunąć w lewo lub w prawo. Dzięki temu uzyskuje się więcej miejsca na napoje w kartonach.

Uchwyt na butelki może zostać zupełnie wyjęty (np. do mycia):

- Ściągnąć uchwyt na butelki do góry.

Przekładanie półek

Półki można przełożyć w zależności od wysokości chłodzonych produktów.

- Wyciągnąć półkę do przodu i ją wyjąć, wychylając do dołu.
- Założyć ponownie półkę na wybranym miejscu tylną krawędzią do góry. Tylna krawędź musi być skierowana do góry, żeby produkty spożywcze nie dotykały do tylnej ścianki i do niej nie przymarzały.

Przekładanie półki na butelki

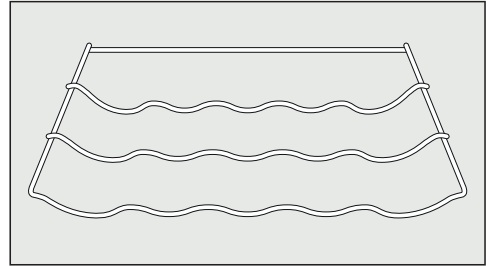

Półkę na butelki można założyć w urządzeniu chłodniczym w różnych miejscach.

- Unieść półkę na butelki lekko z tyłu i wyjąć ją do przodu.

Tylny pałąk oporowy musi być skierowany do góry, żeby butelki nie dotykały tylnej ścianki.

Szuflada na mrożonki XXL

Bardzo wysoka szuflada do zamrażania oferuje większą pojemność i tym samym więcej miejsca do przechowywania nieporęcznych, wysokich mrozonek.

Opis urządzenia

Wyposażenie dostarczone wraz z urządzeniem

Wkładka na jajka (w zależności od modelu)

Uchwyt na butelki (w zależności od modelu)

Ruchoma półka na butelki

Tacka na kostki lodu

Wyposażenie dodatkowe

Asortyment Miele obejmuje wiele pomocnych akcesoriów i środków do czyszczenia i pielęgnacji, dostosowanych do urządzenia.

Zawiasy SoftClose

Dzięki zawiasom SoftClose drzwi urządzenia zamykają się szczególnie łagodnie i cicho.

Dodatkowo drzwi urządzenia zamykają się automatycznie, gdy ich kąt otwarcia jest mniejszy niż 30°.

Uniwersalna ściereczka mikrofazowa

Ściereczka mikrofazowa jest pomocna przy usuwaniu odcisków palców i lekkich zabrudzeń na frontach ze stali szlachetnej, panelach urządzeń, oknach, meblach, szybach samochodowych itd.

Zestaw ściereczek MicroCloth

Zestaw MicroCloth składa się ze ściereczki uniwersalnej, ściereczki do szkła i ściereczki do polerowania.

Ściereczki są szczególnie wytrzymałe. Dzięki wykonaniu z bardzo gęstej mikrofazy mają one wysoką zdolność czyszczenia.

Wyposażenie dodatkowe można zamówić w sklepie internetowym Miele. Produkty te dostępne są również w serwisie Miele (patrz na końcu tej instrukcji użytkownika) lub w sklepach specjalistycznych Miele.

Włączanie i wyłączanie urządzenia chłodniczego

Przed pierwszym użyciem

- Usunąć wszystkie materiały opakowaniowe i folie ochronne.
- Wyczyścić wnętrze urządzenia i wyposażenie (patrz rozdział „Czyszczenie i konserwacja“).

Produkty spożywcze wkładać do komory mrożenia dopiero wtedy, gdy temperatura w komorze mrożenia będzie wystarczająco niska (przynajmniej $-18\text{ }^{\circ}\text{C}$).

Podłączanie urządzenia chłodniczego

- Podłączyć urządzenie chłodnicze do sieci elektrycznej, zgodnie z opisem w rozdziale „Podłączenie elektryczne“.

Włączanie urządzenia chłodniczego

- Otworzyć drzwi urządzenia.
- Naciskać przycisk wł./wył. na panelu sterowania przez ok. 3 sekundy, aż zapali się wskazanie temperatury.

Rozlega się sygnał dźwiękowy.

Urządzenie chłodnicze zaczyna chłodzić i oświetlenie wnętrza zapala się przy otwartych drzwiach urządzenia.

Urządzenie chłodnicze ustawia się na zdefiniowane wstępnie temperatury.

Aby temperatura była wystarczająco niska, przed włożeniem pierwszych produktów spożywczych należy schładzać puste urządzenie przez kilka godzin. Pierwsze produkty spożywcze włożyć do urządzenia dopiero wtedy, gdy zostanie osiągnięta ustawiona wstępnie temperatura.

Włączanie i wyłączanie urządzenia chłodniczego

Wyłączanie urządzenia

- Naciskać przycisk wł./wył. na panelu sterowania przez ok. 3 sekundy, aż zgaśnie wskazanie temperatury.

Rozlega się sygnał dźwiękowy.

Chłodzenie i oświetlenie wnętrza zostają wyłączone.

Uwaga! Urządzenie chłodnicze nie jest odłączone od sieci elektrycznej, gdy zostanie wyłączone.

W razie dłuższej nieobecności

Gdy urządzenie chłodnicze będzie przez dłuższy czas wyłączone, ale nie zostanie umyte, przy zamkniętych drzwiach istnieje ryzyko wytworzenia pleśni.
Koniecznie umyć urządzenie chłodnicze.

Jeśli urządzenie nie będzie używane przez dłuższy czas, należy:

- Wyłączyć urządzenie chłodnicze.
- Wyjąć wtyczkę z gniazdka lub wyłączyć odpowiedni bezpiecznik instalacji domowej.
- Aby zapewnić wystarczającą wentylację i uniknąć wytworzenia nieprzyjemnego zapachu, należy wyczyścić urządzenie chłodnicze i pozostawić je otwarte.

Prawidłowe ustawienie temperatury ma decydujące znaczenie dla okresu przechowywania produktów spożywczych. Wraz ze spadkiem temperatury ulegają spowolnieniu procesy wzrostu mikroorganizmów. Produkty spożywcze nie psują się tak szybko.

Temperatura w urządzeniu chłodniczym podnosi się tym bardziej:

- im częściej i dłużej otwierane są drzwi urządzenia,
- im więcej produktów spożywczych jest przechowywanych,
- im cieplejsze są świeżo dokładane produkty spożywcze,
- im wyższa jest temperatura otoczenia urządzenia chłodniczego. Urządzenie chłodnicze jest przeznaczone dla określonej klasy klimatycznej (zakresu temperatur otoczenia), której granice muszą być zachowane.

...w komorze chłodzenia

W komorze chłodzenia zalecamy utrzymanie temperatury chłodzenia **4 °C**.

...w komorze mrożenia

Aby zamrozić świeże produkty spożywcze, wymagana jest temperatura **-18 °C**. Dzięki temu może zostać przedłużony okres trwałości produktów spożywczych i zostaje przy tym zachowana optymalna jakość.

Prawidłowa temperatura

Wskazanie temperatury

Wskazanie temperatury na panelu sterowania pokazuje zawsze **żądaną** temperaturę.

Ustawianie temperatury

- Naciskać przycisk wł./wył. na panelu sterowania dotąd, aż w obszarze wskazań temperatury pojawi się żądana temperatura.

 Zagrożenie zdrowia przez spożycie zepsutych produktów spożywczych.

Przy wstępnie ustawionej temperaturze w komorze chłodzenia **4 °C** uzyskuje się **-18 °C** w komorze mrożenia.

Proszę pamiętać, że przy wyższej temperaturze w komorze chłodzenia również temperatura w komorze mrożenia wzrasta do ponad **-18 °C**.

Aby zamrozić świeże produkty spożywcze w komorze mrożenia, wymagana jest temperatura **-18 °C**.

Przy wyższej temperaturze w komorze mrożenia ulega poza tym skróceniu trwałość produktów spożywczych.

Im wyższa lub niższa jest temperatura w komorze chłodzenia, tym wyższa lub niższa jest również temperatura w komorze mrożenia.

Możliwe wartości ustawień:

- komora chłodzenia: 2 do 8 °C

Gdy ustawienie temperatury zostanie zmienione:

- Skontrolować temperaturę po kilku godzinach. Dopiero wtedy ustawia się rzeczywista temperatura.
- po ok. 6 godzinach przy mało napełnionym urządzeniu chłodniczym
- po ok. 24 godzinach przy pełnym urządzeniu chłodniczym

Jeśli po tym czasie temperatura będzie zbyt wysoka lub zbyt niska:

- Ustawić ponownie temperaturę.

Korzystanie z funkcji Tryb Party (SuperCool/ SuperFrost)

Tryb Party (SuperCool/ SuperFrost) ❄️

Przy włączonej funkcji Tryb Party ❄️ **komora chłodzenia i komora mrożenia** bardzo szybko schładzają się do najniższej wartości (w zależności od temperatury otoczenia). Urządzenie chłodnicze pracuje z najwyższą możliwą wydajnością chłodzenia i temperatura spada.

Funkcja Tryb Party ❄️ jest zalecana, gdy mają zostać szybko schłodzone lub zamrożone duże ilości świeżo dołożonych produktów spożywczych lub napojów.

Wskazówka: Poza tym funkcję Tryb Party ❄️ można również wybrać przed zamrażaniem świeżych produktów spożywczych. Dzięki temu produkty spożywcze zostaną szybko przemrożone „na wskroś” i zachowają wartości odżywcze, witaminy, wygląd i smak.

Przy włączonej funkcji Tryb Party ❄️ może dojść do wzmożenia odgłosów urządzenia.

Wskazówka: Włączyć funkcję Tryb Party ❄️ ok. 4–6 godzin przed włożeniem produktów spożywczych lub napojów.

Funkcja Tryb Party ❄️ wyłącza się automatycznie po ok. 48 godzinach. Funkcję Tryb Party ❄️ można jednak również wyłączyć wcześniej.

W przypadku wystąpienia awarii zasilania funkcja Tryb Party ❄️ zostaje wyłączona.

Włączanie funkcji Tryb Party ❄️

- Naciskać przycisk wł./wył. na panelu sterowania dotąd, aż zapali się wskaźnik funkcji tryb Party ❄️.

Alarm drzwi

Aby uniknąć strat energii w przypadku pozostawienia otwartych drzwi urządzenia i żeby chronić chłodzone produkty przed ogrzaniem, urządzenie chłodnicze jest wyposażone w system ostrzegawczy.

Gdy górne drzwi urządzenia pozostają otwarte dłużej niż ok. 2 minuty, rozlega się sygnał ostrzegawczy.

Po ok. 10 minutach oświetlenie wnętrza zaczyna migać.

Gdy tylko drzwi urządzenia zostaną zamknięte, sygnał ostrzegawczy milknie.

Wcześniejsze wyłączenie alarmu drzwi

Jeżeli sygnał ostrzegawczy będzie Państwu przeszkadzał, można go wcześniej wyłączyć.

- Nacisnąć przycisk wł./wył. na panelu sterowania.

Sygnał ostrzegawczy milknie.

Przechowywanie żywności w komorze chłodzenia

 Zagrożenie wybuchowe przez łatwo zapalne mieszaniny gazowe.

Łatwo zapalne mieszaniny gazowe mogą zostać zapalone przez podzespoły elektryczne.

Nie przechowywać w urządzeniu środków wybuchowych ani żadnych produktów zasilanych gazami palnymi (np. puszek z aerozolem). Odpowiednie puszki z aerozolem można rozpoznać po nadrukowanym opisie zawartości lub symbolu płomienia.

Ewentualnie wydobywające się gazy mogą zostać zapalone przez podzespoły elektryczne.

 Niebezpieczeństwo uszkodzeń przez produkty spożywcze zawierające tłuszcz lub olej.

Jeśli w urządzeniu lub w drzwiach urządzenia przechowywane są produkty spożywcze zawierające tłuszcz lub olej, mogą wystąpić rysy naprężeniowe w tworzywie, tak że tworzywo będzie pękać lub się łamać.

Zwrócić uwagę na to, żeby ewentualnie wypływający tłuszcz lub olej nie miał kontaktu z plastikowymi elementami urządzenia chłodniczego.

Jeśli cyrkulacja powietrza nie jest wystarczająca, zmniejsza się wydajność chłodzenia i wzrasta zużycie energii.

Nie przechowywać produktów spożywczych zbyt blisko siebie, tak żeby powietrze miało możliwość swobodnej cyrkulacji.

Różne obszary chłodzenia

Ze względu na naturalną cyrkulację powietrza w komorze chłodzenia tworzą się różne strefy temperaturowe.

Zimne, ciężkie powietrze opada w dolny obszar komory chłodzenia. Proszę wykorzystywać różne strefy chłodzenia przy przechowywaniu produktów spożywczych.

Najcieplejszy obszar

Najcieplejszy obszar w komorze chłodzenia jest na samej górze z przodu i w drzwiach urządzenia. Te obszary należy wykorzystywać np. do przechowywania masła, żeby pozostawało smarowne i sera, żeby zachował aromat.

Najzimniejszy obszar

Najzimniejszy obszar w komorze chłodzenia znajduje się bezpośrednio nad szufladą DailyFresh oraz przy tylnej ścianie.

Proszę stosować te obszary dla wszystkich wrażliwych i łatwo psujących się produktów spożywczych, jak np.:

- ryby, mięso, drób
- wędliny, dania gotowe
- dania i wypieki z jajek i śmietany
- świeże ciasto drożdżowe, ciasto na placek, pizzę
- sery z surowego mleka i inne produkty z surowego mleka
- zapakowane w folię gotowe warzywa

Przechowywanie żywności w komorze chłodzenia

- ogólnie wszystkie świeże produkty spożywcze (których termin przydatności do spożycia odwołuje się do temperatury przechowywania poniżej 4 °C).

Wskazówka: Przechowywać produkty spożywcze w taki sposób, żeby nie dotykały tylnej ścianki komory chłodzenia. W przeciwnym razie produkty spożywcze mogą przymarznąć do tylnej ścianki.

Wskaźnik temperatury dla najzimniejszego obszaru

Wskaźnik temperatury dla najzimniejszego obszaru znajduje się na wewnętrznej ściance bocznej po lewej lub po prawej stronie w najzimniejszym obszarze komory chłodzenia. Za pomocą tego wskaźnika temperatury można sprawdzić temperaturę w tym obszarze dla wrażliwych i łatwo psujących się produktów spożywczych. W najzimniejszym obszarze (pomiędzy wskaźnikiem temperatury i znajdującą się poniżej półką) przy prawidłowym ustawieniu temperatury ustala się najniższa, średnia temperatura chłodzenia. Ta najniższa temperatura chłodzenia i odpowiednia higiena zapobiegają namnażaniu bakterii, np. salmonelli i listerii, które mogą doprowadzić do ciężkich zatruc pokarmowych.

Po pierwszym uruchomieniu urządzenia chłodniczego może minąć nawet 12 godzin, zanim zostanie osiągnięta żądana temperatura.

Wskazania wskaźnika temperatury zostają poza tym zafałszowane przez długie lub częste otwieranie drzwi urządzenia. Otwierać drzwi urządzenia tylko na chwilę.

Sprawdzić ponownie wskaźnik temperatury po kilku godzinach.

Przechowywanie żywności w komorze chłodzenia

Wskazania wskaźnika temperatury



Gdy wskaźnik temperatury jest biały i **widoczny** jest napis „OK“, temperatura jest ustawiona prawidłowo. Wrażliwe i łatwo psujące się produkty spożywcze są wówczas prawidłowo chłodzone w tym obszarze.

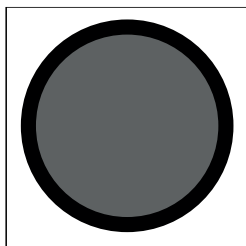

Jeśli wskaźnik temperatury jest czarny i napis „OK“ **nie jest widoczny**, wówczas ustawiona jest zbyt wysoka temperatura. Ustawić niższą temperaturę.

Jeśli w pomieszczeniu występują duże wahania temperatury, proszę częściej obserwować wskaźnik temperatury. W razie potrzeby ponownie skorygować ustawienia temperatury.

Wskazówka: Jeśli wskaźnik temperatury po wielokrotnym sprawdzeniu i ustawieniu najniższej temperatury nadal jest czarny, proszę się zwrócić do serwisu. Wskaźnik temperatury jest uszkodzony i prawidłowe przechowywanie wrażliwych lub łatwo psujących się produktów spożywczych nie jest więcej zagwarantowane.

Niezalecane do przechowywania w komorze chłodzenia

Nie wszystkie produkty spożywcze nadają się do przechowywania w temperaturach poniżej 5 °C, ponieważ są one wrażliwe na zimno.

Do takich wrażliwych na zimno produktów spożywczych należą między innymi:

- ananasy, awokado, banany, owoce granatu, mango, melony, papaje, owoce palmowe, owoce cytrusowe (jak cytryny, pomarańcze, mandarynki, grejpfruty)
- owoce dojrzewające
- bakłażany, ogórki, kartofle, papryka, pomidory, cukinia
- twarde ser (jak parmezan).

Przechowywanie żywności w komorze chłodzenia

Wskazówki dotyczące zakupu produktów spożywczych

Najważniejszym warunkiem dla długiego przechowywania jest świeżość produktów spożywczych w momencie ich magazynowania.

Proszę również zwrócić uwagę na datę trwałości i właściwą temperaturę przechowywania.

W miarę możliwości nie przerywać łańcucha chłodzenia, gdy np. transportuje się produkty spożywcze w ciepłym samochodzie.

Prawidłowe przechowywanie produktów spożywczych

Produkty spożywcze w komorze chłodzenia należy przechowywać w opakowaniu lub pod przykryciem (w szufladzie DailyFresh występują wyjątki).

Dzięki temu unika się przejmowania zapachów, wysuszenia produktów spożywczych i przenoszenia ewentualnych drobnoustrojów. Jest to szczególnie istotne przy przechowywaniu zwierzęcych produktów spożywczych. Proszę uważać na to, żeby szczególnie takie produkty spożywcze jak surowe mięso i ryby nie miały kontaktu z innymi produktami spożywczymi.

Przy prawidłowym ustawieniu temperatury i odpowiedniej higienie można znacznie przedłużyć okres przydatności do spożycia produktów spożywczych. Unika się marnowania żywności.

Produkty spożywcze bogate w białko

Proszę pamiętać, że produkty bogate w białko szybciej się psują. Oznacza to, że skorupiaki i małże psują się szybciej niż ryby, a ryby psują się szybciej niż mięso.

Przechowywanie produktów spożywczych w szufladzie DailyFresh

Szuflada DailyFresh

W szufladzie DailyFresh panują dobre warunki do przechowywania owoców i warzyw.

W szufladzie DailyFresh wilgotność powietrza może zostać wyregulowana w taki sposób, żeby odpowiadała mniej więcej przechowywanym produktom spożywczym. Podwyższona wilgotność powietrza powoduje, że produkty spożywcze zachowują swoją własną wilgoć i nie wysychają tak szybko. Temperatura odpowiada w przybliżeniu temperaturze w tradycyjnej chłodziarce.

Proszę pamiętać, że dobry stan wyjściowy produktów spożywczych ma decydujące znaczenie dla dobrych rezultatów przechowywania.

Zmianianie wilgotności powietrza w szufladzie DailyFresh

Wilgotność powietrza w szufladzie DailyFresh zależy zasadniczo od rodzaju i ilości przechowywanych produktów spożywczych, gdy produkty spożywcze są przechowywane bez opakowania.

Przy niewielkim ładunku wilgotność powietrza może być zbyt niska.

Wskazówka: Przy niewielkim ładunku produkty spożywcze należy zapakować w szczelne opakowania.

Wybieranie niepodwyższonej wilgotności powietrza Δ

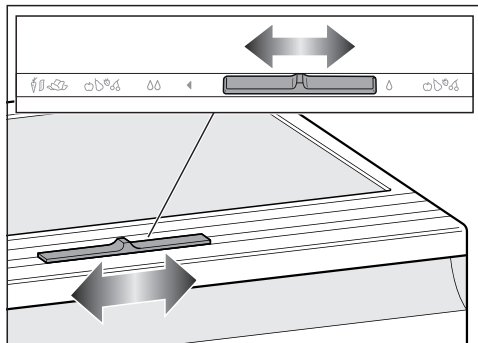

- Przesunąć regulator w prawo.

Pokrywa pojemnika jest otwarta i wilgotność powietrza ulega zmniejszeniu Δ .

- To ustawienie należy zasadniczo wybrać przy:

- dużym ładunku
- ładunku mieszanym
- ładunku, który w przeważającej części składa się z owoców
- zbyt wysokiej wilgotności powietrza w szufladzie DailyFresh.

Przechowywanie produktów spożywczych w szufladzie DailyFresh

Wybieranie podwyższonej wilgotności powietrza ∆∆

- Przesunąć regulator w lewo.

Pokrywa pojemnika jest zamknięta i wilgoć pozostaje w pojemniku ∆∆.

- Wybrać to ustawienie przy:

- małym załadunku
- załadunku, który w przeważającej części składa się z warzyw
- zbyt niskiej wilgotności powietrza w szufladzie DailyFresh.

Przy podwyższonej wilgotności powietrza w szufladzie DailyFresh może dojść do utworzenia wody kondensacyjnej.

Jeśli wydaje się Państwu, że tworzy się zbyt dużo wody kondensacyjnej i ma to negatywny wpływ na produkty spożywcze, należy postępować w następujący sposób:

Usunąć wodę kondensacyjną za pomocą ścierki.

Otworzyć pokrywę pojemnika, wybierając pozycję „Niepodwyższona wilgotność powietrza ∆“.

Przechowywanie produktów spożywczych w szufladzie DailyFresh

Jeśli nie są Państwo zadowoleni z rezultatów przechowywania produktów spożywczych (produkty spożywcze np. już po krótkim okresie przechowywania stają się oklapłe lub zwiędłe), proszę jeszcze raz uwzględnić następujące wskazówki:

- Do urządzenia należy wkładać wyłącznie świeże produkty spożywcze. Stan początkowy przechowywanych produktów spożywczych ma decydujące znaczenie dla zachowania ich świeżości.
- Przed włożeniem produktów spożywczych należy wyczyścić szufladę DailyFresh.
- Osuszyć bardzo wilgotne produkty spożywcze przed ich włożeniem do urządzenia.
- Nie przechowywać w szufladzie DailyFresh żadnych wrażliwych na zimno produktów spożywczych (patrz rozdział „Przechowywanie produktów spożywczych w komorze chłodzenia“, punkt „Niezalecane do przechowywania w komorze chłodzenia“).
- Do przechowywania produktów spożywczych wybrać właściwą pozycję pokrywy pojemnika (niepodwyższona wilgotność powietrza Δ lub podwyższoną wilgotność powietrza $\Delta\Delta$).
- Podwyższona wilgotność powietrza $\Delta\Delta$ jest uzyskiwana przez wilgoć zawartą w przechowywanych produktach spożywczych, gdy są one przechowywane bez opakowania. Im więcej żywności jest przechowywane w pojemniku, tym wyższa jest wilgotność powietrza.
- Jeśli przy ustawieniu $\Delta\Delta$ w pojemniku zbiera się zbyt dużo wilgoci i ma to wpływ na produkty spożywcze, należy usunąć wodę kondensacyjną, przede wszystkim z dna, i zastosować ruszt lub podobną konstrukcję, żeby nadmiar wilgoci mógł ściekać. Alternatywnie należy przestawić na niepodwyższoną wilgotność powietrza Δ , przesuwając regulator w prawo.
- Jeśli wilgotność powietrza mimo ustawienia $\Delta\Delta$ jest zbyt niska, proszę zapakować produkty spożywcze w szczelne opakowania.

Zamrażanie i przechowywanie

Co się dzieje przy zamrażaniu świeżych produktów spożywczych?

 Zagrożenie zdrowia przez spożycie zepsutych produktów spożywczych.

Jeśli temperatura przez dłuższy czas była wyższa niż -18°C , należy sprawdzić, czy mrożonki nie zostały rozmrożone całkowicie lub częściowo. Termin przydatności do spożycia produktów spożywczych ulega wówczas skróceniu.

Proszę sprawdzić, czy mrożonki nie są rozmrożone częściowo lub całkowicie. W takim przypadku należy zużyć takie produkty spożywcze tak szybko, jak to możliwe, lub poddać je dalszej obróbce (gotowaniu lub pieczeniu), zanim zostaną ponownie zamrożone.

Świeże produkty spożywcze muszą zostać zamrożone jak najszybciej, aby zachowały wartości odżywcze, witaminy, wygląd i smak.

Jeśli produkt spożywczy został zamrożony szybko, płyny komórkowe mają mniej czasu na wydostanie się z komórek do przestrzeni międzykomórkowej. Komórki kurczą się w znacznie mniejszym stopniu. Przy rozmrażaniu ta niewielka ilość płynu, która wydostała się wcześniej do przestrzeni międzykomórkowej, może powrócić do komórek, tak że utrata soków jest bardzo niewielka. Ponadto tworzy się tylko mała kałuża wody.

Maksymalna zdolność mrożenia

Aby produkty spożywcze możliwe szybko zamarzały „na wskroś”, nie może zostać przekroczona maksymalna zdolność mrożenia. Maksymalną zdolność mrożenia w ciągu 24 godzin można znaleźć na tabliczce znamionowej „Zdolność mrożenia ... kg/24 h”.

Przechowywanie gotowych mrożonek

Gdy chcą Państwo przechowywać gotowe mrożonki, już podczas dokonywania zakupu w sklepie należy sprawdzić:

- czy opakowanie nie jest uszkodzone
 - datę przydatności do spożycia
 - temperaturę chłodzenia w chłodziarni sklepowej (musi wynosić -18°C lub mniej).
- W miarę możliwości mrożonki należy transportować w torbie izolacyjnej i szybko przełożyć do urządzenia chłodniczego.

Zamrażanie świeżych produktów spożywczych

Przed włożeniem

- W przypadku świeżych produktów spożywczych w ilości większej niż 2 kg, ok. 24 godziny przed włożeniem produktów spożywczych należy włączyć funkcję Tryb Party ❄️ (patrz rozdział „Korzystanie z funkcji Tryb Party (SuperCool/SuperFrost)“).

Mrożonki znajdujące się już w urządzeniu uzyskają dzięki temu rezerwę zimna.

- Zamrażać wyłącznie świeże i nieuszkodzone produkty spożywcze.

Proszę zwrócić uwagę, że określone produkty spożywcze nie nadają się do zamrażania. Należą do nich np. rodzaje warzyw, które zwykle są spożywane na surowo, jak sałata liściasta lub rzodkiewka.

Wskazówka: Aby owoce i warzywa zachowały kolor, smak, aromat i witaminę C, przed zamrożeniem należy je zblanszować. W tym celu warzywa należy wkładać porcjami do wrzącej wody na 2–3 minuty. Następnie wyjąć warzywa i szybko schłodzić w zimnej wodzie. Pozostawić warzywa do obcieknięcia.

Pakowanie mrożonek

- Produkty należy zamrażać w porcjach.

Wskazówka: Aby uniknąć odmrażania żywności, należy wybrać odpowiednie opakowanie (jak np. pojemnik do zamrażania).

- Wycisnąć powietrze z opakowania i zamknąć szczelnie opakowanie.

- Opisać na opakowaniu zawartość i datę zamrożenia.

Wkładanie mrożonek

Zamrożone produkty spożywcze nie mogą dotykać już zamrożonych produktów spożywczych, aby nie spowodować ich rozmrożenia.

Jeśli szczeliny wentylacyjne są zastawione, zmniejsza się wydajność chłodzenia i wzrasta zużycie energii. Przy dokładaniu mrożonek proszę uważać, żeby nie zasłonić szczelin wentylacyjnych.

- Aby uniknąć przymarzania produktów spożywczych, opakowania należy wkładać suche.
- Najpierw napełnić produktami spożywczymi górną szufladę na mrożonki. Tam produkty spożywcze zamrażają najszybciej.
- Zasadniczo mrożonki należy układać w miarę możliwości blisko ścianek bocznych szuflady na mrożonki, żeby mrożonki możliwie szybko przemarzły „na wskroś“.
- Na koniec napełnić produktem do mrożenia torebki lub pojemniki na mrożonki i rozłożyć je w pozostałych szufladach na mrożonki.

Szuflady na mrożonki należy zawsze wsuwać do oporu, żeby powietrze mogło bez przeszkód krążyć w urządzeniu chłodniczym.

Ok. 24 godziny po włożeniu proces zamrażania jest zakończony.

Zamrażanie i przechowywanie

– **VarioRoom:** dokładanie maksymalnej ilości mrozonek (patrz tabliczka znamionowa)

Wskazówka: Można również elastycznie powiększyć komorę mrożenia. Do zamrażania większych produktów, jak np. indyk lub dziczyzna, można wyjąć szuflady na mrożonki i płytę szklaną.

- Wyjąć górne szuflady na mrożonki.
- Rozłożyć mrożonki płasko na płycie szklanej, żeby możliwie szybko przemarzły „na wskroś”.
- Alternatywnie można wyjąć wszystkie szuflady na mrożonki i płytę szklaną i rozłożyć mrożonki na dnie komory mrożenia.

Po zamrażaniu:

- Wyłączyć funkcję Tryb Party ❄️.
- Włożyć zamrożone mrożonki do szuflad na mrożonki.
- Włożyć płytę szklaną i szuflady na mrożonki z powrotem do urządzenia chłodniczego.

Czas przechowywania zamrożonych produktów spożywczych

Produkt spożywczy	Czas przechowywania (w miesiącach)
Lód spożywczy	2 do 6
Chleb, wypieki	2 do 6
Sery	2 do 4
Ryby, tłuste	1 do 2
Ryby, chude	1 do 5
Wędliny, szynka	1 do 3
Dziczyzna, wieprzowina	1 do 12
Drób, wołowina	2 do 10
Warzywa, owoce	6 do 18
Zioła	6 do 10

Podane czasy przechowywania stanowią wartości orientacyjne.

W przypadku mrozonek sklepowych decydujący jest czas przechowywania podany na opakowaniu.

Przy stałej temperaturze mrożenia -18°C i odpowiedniej higienie można wykorzystać maksymalny czas przechowywania produktów spożywczych, zmniejszając w ten sposób ilość odpadów.

Szybkie schładzanie napojów

Butelki, które zostały włożone do komory mrożenia w celu szybkiego schłodzenia, należy z powrotem wyjąć **najpóźniej po jednej godzinie**. Butelki mogą popękać.

Stosowanie wyposażenia

Przygotowywanie kostek lodu

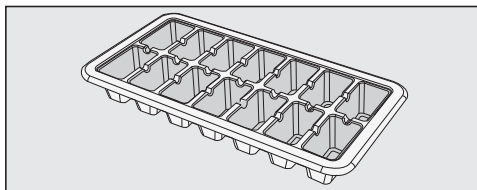

- Napełnić pojemnik na kostki lodu w trzech czwartych wodą i wstawić pojemnik na kostki lodu na dno szuflady na mrożonki.
- Do podważenia przymarznętego pojemnika na kostki lodu zastosować tępy przedmiot, np. trzonek łyżki.

Wskazówka: Kostki lodu można łatwo wyjąć z tacki, gdy przytrzyma się ją krótko pod bieżącą wodą.

Korzystanie z płaskiej szuflady na mrożonki

Płaską szufladę na mrożonki urządzenia chłodniczego można wykorzystać do tego, żeby szybko zamrozić mniejsze ilości produktów spożywczych, takich jak jagody, kawałki owoców, zioła lub warzywa.

Mrożonki w dużym stopniu zachowują swoją formę. Unika się przymarzania do siebie poszczególnych sztuk.

- Rozłożyć mrożony produkt w płaskiej szufladzie na mrożonki.
- Zamrażać mrożony produkt przez 10 do 12 godzin.
- Na koniec napełnić produktem do mrożenia torebki lub pojemniki na mrożonki i rozłożyć je w pozostałych szufladach na mrożonki.

Odmrażanie

Komora chłodzenia

Komora chłodzenia odmraża się automatycznie.

Podczas pracy kompresora na tylnej ściance komory chłodzenia może się utworzyć, w zależności od działania urządzenia, szron i rosa. Nie ma potrzeby usuwania szronu ani rosy.

Woda z odmrażania spływa poprzez rynienkę i otwór odpływowy do systemu odparowywania z tyłu urządzenia chłodniczego. Pod wpływem ciepła kompresora woda z odmrażania odparowuje automatycznie.

Utrzymywać w czystości rynienkę i otwór odpływowy na wodę z odmrażania. Woda z odmrażania musi mieć zawsze możliwość swobodnego spływania.

Odmrażanie komory mrożenia

Komora mrożenia nie odmraża się automatycznie.

W trakcie normalnej pracy w komorze mrożenia, np. na jej ściankach, wraz z biegiem czasu tworzy się osad ze szronu i lodu. Intensywność tworzenia szronu i lodu jest uzależniona również od następujących przyczyn:

- Drzwi komory mrożenia były często i/lub długo otwierane.
- Została zamrożona duża ilość świeżych produktów spożywczych.
- Wilgotność powietrza w pomieszczeniu jest podwyższona.

Przy grubej warstwie lodu szuflady na mrożonki trudniej się otwierają. Poza tym gruba warstwa lodu może doprowadzić do tego, że nie będzie można szczelnie zamknąć drzwi komory mrożenia. Ponadto zmniejsza się wydajność chłodzenia, przez co wzrasta zużycie energii.

- Komorę mrożenia należy odmrażać od czasu do czasu, najpóźniej jednak wtedy, gdy miejscami utworzy się warstwa lodu o grubości 0,5 cm.

Wskazówka: Wykorzystać czas, gdy w komorze mrożenia nie ma zbyt wielu lub żadnych mrożonek, albo gdy wilgotność powietrza i temperatura w pomieszczeniu są niskie.

 Niebezpieczeństwo uszkodzeń przez nieprawidłowe odmrażanie.

Przy odmrażaniu należy zwrócić uwagę na to, żeby nie uszkodzić instalacji chłodniczej, uniemożliwiając w ten sposób działanie urządzenia chłodniczego.

Nie skrobać szronu i lodu. Nie używać ostro zakończonych ani spiczastych przedmiotów.

Nie stosować żadnych mechanicznych środków pomocniczych ani innych środków, które nie zostały zalecone przez producenta, żeby przyspieszyć proces odmrażania.

- Ok. 4 godziny przed odmrażaniem włączyć funkcję Tryb Party  (patrz rozdział „Korzystanie z funkcji Tryb Party (SuperCool/SuperFrost)“). Dzięki temu mrożonki znajdujące się w urządzeniu uzyskają rezerwę zimną i będą mogły być nieco dłużej przechowywane w temperaturze pokojowej.
- Wyjąć mrożonki i zawinąć je w kilka warstw papieru gazetowego lub w kołdrę.

Wskazówka: Mrożonki można również przechować w torbie termoizolacyjnej.

- Trzymać mrożonki w chłodnym miejscu, aż komora mrożenia znowu będzie gotowa do pracy.
- Wyjąć wszystkie szuflady na mrożonki i płytę szklaną z komory mrożenia.

Im dłużej mrożonki pozostają w temperaturze pokojowej, tym krótszy jest ich okres przydatności do spożycia. Odmrażanie należy przeprowadzić szybko.

 Niebezpieczeństwo uszkodzeń przez gorąco i wnikającą wilgoć.

Para z myjki parowej, jak również elektryczne urządzenia grzewcze i płonące świece mogą uszkodzić tworzywa sztuczne i podzespoły elektryczne.

Do odmrażania urządzenia chłodniczego nie stosować żadnych myjek parowych, żadnych elektrycznych urządzeń grzewczych ani płonących świec.

 Ryzyko uszkodzeń oraz zagrożenie zdrowia przez aerozole do odmrażania lub środki do odładzania.

Odmrażacze w aerozolu lub środki do odładzania mogą wytwarzać wybuchowe gazy, zawierać uszkodzające tworzywa sztuczne rozpuszczalniki lub spulchniacze albo być szkodliwe dla zdrowia.

Nie stosować do odmrażania urządzenia chłodniczego żadnych odmrażaczy w aerozolu ani środków do odładzania.

Proszę uważać, żeby woda nie dostała się do zabudowy meblowej.

- Wyłączyć urządzenie chłodnicze.
- Wyjąć wtyczkę z gniazdka lub wyłączyć odpowiedni bezpiecznik instalacji domowej.

Odmrażanie

- Pozostawić otwarte drzwi komory mrożenia.

Wskazówka: Odmrażanie można przyspieszyć, wstawiając do komory mrożenia na podkładkach 2 garnki z gorącą (nie wrzącą) wodą. W takim przypadku przy odmrażaniu należy zamknąć drzwi urządzenia, żeby ciepło się nie ulatniało.

- Wyjąć oderwane kawałki lodu.
- Zebrać wielokrotnie wodę z odmrażania za pomocą gąbki lub ścierki.

Po odmrażaniu

- Umyć komorę mrożenia i wytrzeć ją do sucha.
- Zamknąć drzwi urządzenia.
- Podłączyć urządzenie chłodnicze z powrotem do zasilania i je włączyć.
- Włączyć funkcję Tryb Party ❄️, żeby urządzenie szybko się schłodziło.
- Wsunąć płytę szklaną i szuflady z mrożonkami do komory mrożenia, gdy tylko temperatura w komorze mrożenia będzie wystarczająco niska.
- Wyłączyć funkcję Tryb Party ❄️, gdy tylko w komorze mrożenia zostanie osiągnięta stała temperatura przynajmniej -18 °C.

Nie wolno usuwać tabliczki znamionowej znajdującej się we wnętrzu urządzenia chłodniczego. Będzie ona potrzebna w przypadku wystąpienia usterki.

Proszę zwrócić uwagę na to, żeby do elektroniki ani do oświetlenia nie dostała się woda.

 Niebezpieczeństwo uszkodzeń przez wnikającą wilgoć. Para z myjki parowej może uszkodzić tworzywa i podzespoły elektryczne. Nie stosować myjki parowej do czyszczenia urządzenia.

Przez otwór odpływowy na wodę z odmrażania nie może służyć woda z mycia.

Wskazówki dotyczące środków czyszczących

We wnętrzu urządzenia chłodniczego stosować wyłącznie środki do czyszczenia i konserwacji obojętne dla żywności.

Aby nie uszkodzić powierzchni, do czyszczenia nie należy stosować **zadnych**:

- środków zawierających sodę, amoniak, kwasy lub chlor
- środków rozpuszczających osady wapienne
- szorujących środków czyszczących (np. proszki i młeczka do szorowania, pumeks)
- środków zawierających rozpuszczalniki
- środków do czyszczenia stali szlachetnej
- środków do czyszczenia zmywarek do naczyń
- aerozoli do czyszczenia piekarników
- środków do mycia szkła
- szorujących twardych gąbek i szczotek (np. zmywaków do garnków)
- środków do ścierania zabrudzeń
- ostrych skrobaków metalowych.

Do czyszczenia zalecamy czystą gąbką czystą ściereczkę oraz ciepłą wodę z dodatkiem płynu do mycia naczyń.

Czyszczenie i konserwacja

Przygotowanie urządzenia chłodniczego do czyszczenia

- Wyłączyć urządzenie chłodnicze.
- Wyjąć produkty spożywcze z urządzenia chłodniczego i złożyć je w chłodnym miejscu.
- Do czyszczenia wyjąć wszystkie elementy, które mogą zostać wyjęte.

Czyszczenie wnętrza

Czyścić urządzenie chłodnicze regularnie, ale przynajmniej raz w miesiącu, a komorę mrożenia po każdym odmrażaniu.

W przypadku dłuższego oddziaływania zabrudzeń ich usunięcie może być więcej niemożliwe.

Powierzchnie mogą się przebarwić lub zmienić.

Zabrudzenia najlepiej jest usuwać od razu.

- Wyczyścić **wnętrze** czystą gąbczastą ściereczką, ciepłą wodą z dodatkiem płynu do mycia naczyń.
- Wszystkie elementy należy myć ręcznie, nie w zmywarce do naczyń.
- Wyczyścić komorę mrożenia po każdym odmrażaniu.
- Po czyszczeniu zmyć wszystko czystą wodą i wytrzeć do sucha ręcznikiem kuchennym.
- Rynienkę i otwór odpływowy na wodę z odmrażania należy czyścić częściej przy pomocy patyczka higienicznego lub podobnego przedmiotu, żeby woda z odmrażania zawsze mogła spływać bez przeszkód.

- Aby zapewnić wystarczającą wentylację i uniknąć wytworzenia nieprzyjemnego zapachu, należy pozostawić urządzenie chłodnicze otwarte jeszcze przez chwilę.

Wymowanie i rozkładanie wyposażenia do czyszczenia

Rozkładanie półki/półki na butelki

Aby zdjąć listwę ozdobną, należy postępować w następujący sposób:

- Postawić półkę na blacie roboczym.
- Ściągnąć listwę ozdobną zaczynając po jednej stronie.
- Po czyszczeniu zamocować z powrotem listwę ozdobną na półce.

Rozkładanie półek

- Położyć półkę na miękkiej podkładce (np. na ścierece kuchennej) na blacie roboczym.

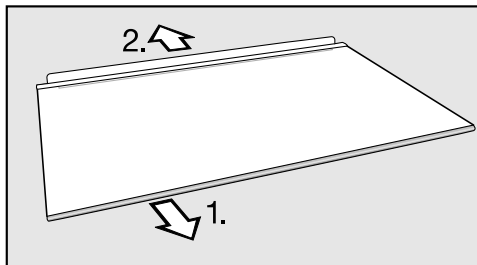

- Przed czyszczeniem półki usunąć listwę plastikową i tylną listwę ochronną.

1. Ściągnąć listwę plastikową zaczynając z jednej strony.
2. Zdjąć listwę ochronną.

- Po czyszczeniu zamocować z powrotem listwę plastikową i listwę ochronną na półce.

Wymywanie szuflad

- Wyciągnąć szufladę, unosząc ją przy tym z przodu.

Wymywanie pokrywy szuflady DailyFresh

- Wyjąć szufladę DailyFresh.
- Unieść pokrywę pojemnika z przodu i ją wyjąć.
- Po czyszczeniu wsunąć pokrywę pojemnika z powrotem na miejsce.

Wymywanie najwyższej szuflady z komory mrozenia i wkładanie jej z powrotem

- Wyciągnąć szufladę do oporu.
- Przechylić szufladę lekko do góry i wyjąć szufladę.
- Założyć szufladę ukośnie od góry po lewej i prawej stronie w prowadnice i całkowicie wsunąć szufladę.

Czyszczenie uszczelki drzwi

 Niebezpieczeństwo uszkodzeń przez nieprawidłowe czyszczenie. W przypadku potraktowania uszczelki drzwi olejami lub tłuszczami może się ona stać porowata. Uszczelkę drzwi należy chronić przed olejami i tłuszczami.

- Uszczelkę drzwi należy regularnie myć wyłącznie czystą wodą, a na koniec dokładnie wytrzeć do sucha ściereczką.

Czyszczenie otworów wentylacyjnych

Osady kurzu zwiększają zużycie energii.

- Otwory wentylacyjne należy regularnie czyścić pędzlem lub odkurzaczem (zastosować w tym celu np. ssawkę pędzlową odkurzacza Miele).

Czyszczenie i konserwacja

Po czyszczeniu

- Włożyć wszystkie elementy do urządzenia chłodniczego.
- Włączyć urządzenie chłodnicze.
- Włączyć na jakiś czas funkcję Tryb Party ❄️, żeby komora chłodzenia i komora mrożenia szybko się schłodziły.
- Włożyć produkty spożywcze do komory chłodzenia i zamknąć drzwi urządzenia.
- Wsunąć szuflady z mrożonkami do komory mrożenia, gdy tylko temperatura w komorze mrożenia będzie wystarczająco niska.
- Wyłączyć funkcję Tryb Party ❄️, gdy tylko w komorze mrożenia zostanie osiągnięta stała temperatura przynajmniej $-18\text{ }^{\circ}\text{C}$.

Większość usterek i błędów, do których dochodzi podczas codziennego użytkowania, można usunąć samodzielnie. W wielu przypadkach pozwoli to zaoszczędzić czas i koszty, ponieważ nie ma wówczas potrzeby wzywania serwisu.

Poniższa tabela powinna być pomocna w ustaleniu przyczyn ewentualnych usterek i błędów i ich usunięciu.

Do czasu usunięcia usterki w miarę możliwości nie należy otwierać urządzenia, aby zminimalizować straty zimna tak bardzo, jak tylko jest to możliwe.

Problem	Przyczyna i postępowanie
Urządzenie nie chłodzi i wskazanie temperatury się nie świeci.	Urządzenie nie jest włączone. ■ Włączyć urządzenie.
	Wtyczka nie jest prawidłowo włożona do gniazdka. ■ Włożyć wtyczkę do gniazdka.
	Zostało wyzwolone zabezpieczenie instalacji domowej. Urządzenie chłodnicze, instalacja domowa lub inne urządzenie mogą być uszkodzone. ■ Wezwać elektrotechnika lub serwis.

Co robić, gdy...

Problem	Przyczyna i postępowanie
Wskazanie temperatury jest wyświetlane, ale urządzenie chłodnicze nie chłodzi.	<p>Włączony jest tryb pokazowy. Umożliwia on sprzedawcom prezentację urządzenia bez włączonego chłodzenia. Do prywatnego użytku to ustawienie nie jest potrzebne.</p> <ul style="list-style-type: none">■ Tryb pokazowy można wyłączyć, przeprowadzając autotest urządzenia:■ Wyłączyć urządzenie i włączyć je ponownie po 5 minutach.■ W ciągu następnych 10 sekund naciskać przycisk dotykowy wł./wył. przez 5–7 sekund, aż rozlegnie się sygnał dźwiękowy. <p>Rozpoczyna się autotest urządzenia, po chwili rozlega się długi sygnał dźwiękowy.</p> <ul style="list-style-type: none">- Gdy po zakończeniu autotestu rozlegną się 2 sygnały dźwiękowe i wskaźnik funkcji Tryb Part ❄️ miganie 2-krotnie, urządzenie chłodnicze jest w porządku.- Urządzenie przechodzi do normalnego trybu pracy.- Jeśli jednak po zakończeniu autotestu rozlegnie się 5 sygnałów dźwiękowych i wskaźnik funkcji Tryb Party ❄️ będzie migał przez 10 sekund, wystąpiła usterka. Wezwać serwis.
Kompresor włącza się coraz częściej i dłużej, temperatura w urządzeniu jest zbyt niska.	<p>Otworki wentylacyjne są zastawione lub zakurzone.</p> <ul style="list-style-type: none">■ Nie zakrywać otworów wentylacyjnych.■ Regularnie oczyszczać otworki wentylacyjne z kurzu. <p>Drzwi urządzenia były często otwierane lub dołożono dużą ilość świeżych produktów spożywczych do chłodzenia lub zamrożenia.</p> <ul style="list-style-type: none">■ Otwierać drzwi urządzenia tylko w razie potrzeby i tak krótko, jak tylko jest to możliwe. <p>Wymagana temperatura ustawi się z powrotem sama po jakimś czasie.</p> <p>Drzwi urządzenia nie są prawidłowo zamknięte. Ewentualnie w komorze mrożenia utworzyła się gruba warstwa lodu.</p> <ul style="list-style-type: none">■ Zamknąć drzwi urządzenia.

Problem	Przyczyna i postępowanie
	<p>Wymagana temperatura ustawi się z powrotem sama po jakimś czasie.</p> <p>Jeśli utworzyła się już gruba warstwa lodu, pogarsza się wydajność chłodzenia, przez co wzrasta zużycie energii.</p> <ul style="list-style-type: none"> ■ Odmrozić urządzenie chłodnicze i je wyczyścić.
	<p>Temperatura otoczenia jest zbyt wysoka. Im wyższa jest temperatura otoczenia, tym dłużej pracuje kompresor.</p> <ul style="list-style-type: none"> ■ Przestrzegać wskazówek w rozdziale „Instalacja“, punkt „Miejsce ustawienia“.
	<p>Urządzenie chłodnicze nie zostało prawidłowo zabudowane w niszy do zabudowy.</p> <ul style="list-style-type: none"> ■ Zabudować urządzenie chłodnicze zgodnie ze wskazówkami w dołączonej instrukcji montażu.
	<p>Temperatura w urządzeniu chłodniczym jest ustawiona zbyt nisko.</p> <ul style="list-style-type: none"> ■ Skorygować ustawienia temperatury.
	<p>Zamrażano na raz większą ilość produktów spożywczych.</p> <ul style="list-style-type: none"> ■ Przestrzegać wskazówek w rozdziale „Zamrażanie i przechowywanie“.
	<p>Funkcja Tryb Party ❄️ jest jeszcze włączona.</p> <ul style="list-style-type: none"> ■ Aby zaoszczędzić energię, funkcję Tryb Party ❄️ można wyłączyć samodzielnie wcześniej.

Co robić, gdy...

Problem	Przyczyna i postępowanie
Kompresor włącza się coraz rzadziej i krócej, temperatura w urządzeniu wzrasta.	<p>To nie jest usterka. Ustawiona temperatura jest zbyt wysoka.</p> <ul style="list-style-type: none">■ Skorygować ustawienia temperatury.■ Skontrolować temperaturę ponownie po 24 godzinach. <p>Mrożonki zaczynają rozmarzać. Temperatura otoczenia, dla której urządzenie zostało przystosowane, nie została osiągnięta. Kompresor włącza się rzadziej, gdy temperatura otoczenia jest zbyt niska. Dlatego w komorze mrożenia może się zrobić zbyt ciepło.</p> <ul style="list-style-type: none">■ Przestrzegać wskazówek w rozdziale „Instalacja”, punkt „Miejsce ustawienia”.■ Podwyższyć temperaturę otoczenia.



Ogólne problemy z urządzeniem

Problem	Przyczyna i postępowanie
Rozlega się sygnał ostrzegawczy.	Drzwi urządzenia pozostają otwarte dłużej niż ok. 2 minuty. <ul style="list-style-type: none"> ■ Zamknąć drzwi urządzenia.
Podłoga w komorze chłodzenia jest mokra.	Otwór odpływowy na wodę z odmrażania jest zatkany. <ul style="list-style-type: none"> ■ Wyczyścić rynienkę i otwór odpływowy na wodę z odmrażania.
Mrożonka przymarzała.	Opakowanie produktu spożywczego nie było suche przy wkładaniu. <ul style="list-style-type: none"> ■ Oddzielić mrożonkę za pomocą tępego przedmiotu, np. trzonka łyżki.
Obszar wokół komory mrożenia wydaje się być ciepły.	To nie jest usterka! Ogrzewanie zapobiega „poceniu“ w obszarze uszczelki drzwi.
Drzwi komory mrożenia nie dają się otworzyć wielokrotnie raz za razem.	To nie jest usterka. Ze względu na efekt zasysania, drzwi urządzenia można otworzyć bez wysiłku dopiero po ok. 1 minucie.
Silne wytwarzanie lodu na tylnej ściance komory chłodzenia.	Półki w komorze chłodzenia nie zostały prawidłowo założone. <ul style="list-style-type: none"> ■ Założyć prawidłowo półki. Tylna krawędź musi być przy tym skierowana do góry.

Co robić, gdy...

Problem	Przyczyna i postępowanie
Wystąpiła awaria zasilania.	<p>Podczas awarii zasilania temperatura w urządzeniu chłodniczym wzrasta. Skracają się okres przechowywania i jakość produktów spożywczych ulega pogorszeniu.</p> <ul style="list-style-type: none">■ Podczas awarii zasilania urządzenie w miarę możliwości należy trzymać zamknięte i nie dokładać do niego żadnych nowych produktów spożywczych.■ Sprawdzić jakość produktów spożywczych po awarii zasilania.■ W zależności od temperatury należy sprawdzić, czy nie nastąpiło całkowite lub częściowe rozmrożenie produktów spożywczych. Jeśli tak się stało, przed ponownym zamrożeniem rozmrożone produkty należy poddać obróbce termicznej (ugotować lub upiec).■ W razie wątpliwości rozmrożone mrożonki należy wyrzucić.

Nie działa oświetlenie wnętrza

Problem	Przyczyna i postępowanie
<p>Nie działa oświetlenie wnętrza.</p>	<p>Urządzenie nie jest włączone.</p> <ul style="list-style-type: none"> ■ Włączyć urządzenie. <p>Oświetlenie wnętrza wyłącza się automatycznie po ok. 15 minutach przy otwartych drzwiach urządzenia ze względu na przegrzanie. Jeśli to nie jest przyczyną, wystąpiła usterka.</p> <div style="border: 1px solid gray; padding: 5px; margin: 5px 0;"> <p> Niebezpieczeństwo porażenia prądem przez odsłonięte elementy przewodzące prąd elektryczny.</p> <p>Po zdjęciu pokrywki oświetlenia można dotknąć elementów przewodzących prąd elektryczny. Nie usuwać pokrywki oświetlenia. Oświetlenie LED może być naprawiane i wymieniane wyłącznie przez serwis.</p> </div> <div style="border: 1px solid gray; padding: 5px; margin: 5px 0;"> <p> Niebezpieczeństwo zranień przez oświetlenie LED.</p> <p>To oświetlenie klasyfikuje się w grupie ryzyka RG 2. Gdy pokrywka jest uszkodzona, może dojść do zranienia oczu.</p> <p>Przy uszkodzonej pokrywce lampki nie zaglądać z bliska do oświetlenia za pomocą żadnych instrumentów optycznych (lupy itp.).</p> </div> <ul style="list-style-type: none"> ■ Wezwać serwis.

Przyczyny powstawania hałasu

Urządzenie chłodnicze wydaje podczas pracy różne odgłosy robocze. Przy niewielkiej wydajności chłodzenia urządzenie chłodnicze pracuje oszczędzając energię, ale dłużej. Głośność jest mniejsza. Przy dużej wydajności chłodzenia produkty spożywcze zostaną szybciej schłodzone. Głośność jest większa.

Normalne odgłosy	Skąd one się biorą?
Wrrrrr...	Warczenie pochodzi z kompresora. Czasami może być nieco głośniejsze, gdy włącza się kompresor.
Bul, bul...	Bulgotanie, chlupotanie lub furczenie pochodzi od czynnika chłodniczego, który przepływa przez rurki instalacji chłodniczej.
Klik...	Klikanie można usłyszeć zawsze wtedy, gdy termostat włącza lub wyłącza kompresor.
Szzzzz...	Cichy szum może pochodzić od przepływu powietrza we wnętrzu urządzenia.
Stuk...	Stukanie słychać zawsze wtedy, gdy w urządzeniu chłodniczym dochodzi do rozprężeń materiałowych.

Proszę pamiętać, że hałasy w układzie chłodniczym związane z pracą kompresora i z przepływem nie są możliwe do uniknięcia.

Hałas	Przyczyna i postępowanie
Grzechotanie, klekotanie, brzęczenie	Urządzenie nie jest wypoziomowane. Wypoziomować urządzenie za pomocą poziomnicy. Zastosować w tym celu nóżki ustawcze pod urządzeniem chłodniczym.
	Urządzenie chłodnicze dotyka innych mebli lub urządzeń. Proszę je odsunąć.
	Szuflady lub półki chwieją się lub blokują. Sprawdzić wymiadowane elementy i ewentualnie założyć je ponownie.
	Butelki lub naczynia się dotykają. Rozsunąć je nieco.
	Uchwyt transportowy kabla wisi jeszcze na tylnej ścianie urządzenia. Proszę go usunąć.

Kontakt w przypadku wystąpienia usterki

W razie wystąpienia usterek, których nie można usunąć samodzielnie, proszę powiadomić np. sprzedawcę Miele lub serwis Miele.

Wizytę technika serwisowego Miele można zamówić online na stronie www.miele.pl w zakładce Serwis.

Dane kontaktowe serwisu Miele znajdują się na końcu tego dokumentu.

Serwis wymaga podania oznaczenia modelu i numeru fabrycznego urządzenia (Fabr./SN/Nr.). Obie te informacje znajdują się na tabliczce znamionowej.

Tabliczka znamionowa znajduje się we wnętrzu urządzenia.

Baza danych EPREL

Od 1 marca 2021 informacje dotyczące etykietowania energetycznego i wymogi dotyczące ekoprojektu będą dostępne w europejskiej bazie danych o produktach (EPREL). Bazę danych o produktach można znaleźć pod następującym linkiem: <https://eprel.ec.europa.eu/>. Tutaj zostaną Państwo poproszeni o wprowadzenie identyfikatora modelu dostawcy.

Identyfikator modelu dostawcy znajduje się na tabliczce znamionowej.

Miele	
E-Nr.: XXXXXX	FD: XXXX Fab. Nr. XXXXXXXX
Type: XXXXXX	XXXXXX
Kühl-/Gefriergerät/refrigerator-freezer/refrigerateur-congelateur	
Klasse/class/classe	
Gesamtvolumen/total volume/volume total	
Kühlfach/fridge comp./comp. refrigerator	
Kaltlagerfach/chill comp./comp. conservateur	
Kellerfach/cellar comp./comp. de rafraichissement	
Tiefkühlfach/-bereich/frozen-food comp./comp. congelateur	
Gefrierfach/freezer comp./comp. congelateur	
Gefrierverm./freezing capacity/pouvoir de congelat.	
R600a	XXXXg

Gwarancja

Okres gwarancji wynosi 2 lata.

Dalsze informacje dotyczące warunków gwarancji w Państwa kraju można uzyskać w serwisie Miele.

Miele Sp. z o.o.
ul. Czerniakowska 87A
00-718 Warszawa
Tel. 22 335 00 00
www.miele.pl

Miele & Cie. KG
Carl-Miele-Straße 29
33332 Gütersloh
Niemcy

KD 7713 E, KD 7714 E, KD 7724 E

pl-PL

M.-Nr 12 083 360 / 00